

Dell™ XPS™ L702X – priročnik za servisiranje

Regulatorni model: serija P09E

Regulatorni tip: P09E002



Opombe, previdnostni ukrepi in opozorila



OPOMBA: OPOMBA označuje pomembne informacije, ki vam pomagajo bolje izkoristiti računalnik.



POZOR: SVARILO označuje možnost poškodb strojne opreme ali izgube podatkov, če ne upoštevate navodil.



OPOZORILO: OPOZORILO označuje možnost poškodb lastnine, telesnih poškodb ali smrti.

Informacije v tem dokumentu se lahko spremenijo brez predhodnega obvestila.

© 2010 Dell Inc. Vsel pravice pridržane.

Vsakršno razmnoževanje tega gradiva brez pisnega dovoljenja družbe Dell Inc. je strogo prepovedano.

Blagovne znamke, uporabljene v tem besedilu: Dell™, logotip DELL in XPS™ so blagovne znamke podjetja Dell Inc.; Microsoft®, Windows® in logotip gumba Start v sistemu Windows  so blagovne znamke ali registrirane blagovne znamke družbe Microsoft corporation v ZDA in/ali drugih državah; Bluetooth® je registrirana blagovna znamka, ki je v lasti Bluetooth SIG, Inc. in jo Dell Inc. uporablja z dovoljenjem.

V tem dokumentu se lahko uporabljajo tudi druge blagovne znamke in imena, ki se nanašajo na osebe, katerih last so blagovne znamke ali imena, oziroma na njihove izdelke. Dell Inc. se odreja vseh lastniških interesov do blagovnih znamk in imen podjetij, ki niso njegova last.

Regulatorni model: serija P09E;

Regulatorni tip: P09E002

Januar 2011

Rev. A00

Vsebina

1	Preden začnete	9
	Priporočena orodja	9
	Izklop računalnika	9
	Preden začnete z delom znotraj računalnika.	10
2	Baterija	13
	Odstranjevanje baterije	13
	Ponovna namestitev baterije	14
3	Pokrov modula	15
	Odstranjevanje pokrova modula	15
	Ponovna namestitev pokrova modula	16
4	Pomnilniški moduli	17
	Odstranjevanje pomnilniškega modula	17
	Ponovna namestitev pomnilniških modulov.	18
5	Brezžična kartica Mini Card	21
	Odstranjevanje kartic Mini-Card.	22

	Ponovna namestitvev kartic Mini-Card	24
6	Trdi disk(i)	27
	Odstranjevanje trdega diska	27
	Namestitvev trdega diska	30
7	Optični pogon	33
	Odstranjevanje optičnega pogona	33
	Ponovna namestitvev optičnega pogona	34
8	Sklop naslona za dlani	35
	Odstranjevanje sklopa naslona za dlani	35
	Ponovna namestitvev sklopa naslona za dlani	38
9	Tipkovnica	41
	Odstranjevanje tipkovnice	41
	Ponovna namestitvev tipkovnice	43
10	Plošča gumba za vklop	45
	Odstranjevanje plošče gumba za vklop	45
	Namestitvev plošče gumba za vklop	46

11 Gumbna baterija	49
Odstranjevanje gumbaste baterije	49
Ponovna namestitev gumbne baterije	50
12 Zaslona	51
Sklop zaslona	51
Odstranjevanje sklopa zaslona	51
Ponovna namestitev sklopa zaslona	54
Okvir zaslona	55
Odstranjevanje okvirja zaslona	55
Namestitev okvirja zaslona	56
Zaslonska plošča	56
Odstranjevanje plošče zaslona	56
Namestitev zaslonske plošče	60
Kabel zaslona	60
Odstranjevanje kabla zaslona	60
Ponovna namestitev kabla zaslona	62
Nosilci zaslona	62
Odstranjevanje nosilcev zaslona	62
Ponovna namestitev nosilcev zaslonske plošče	63
Tečaji zaslona	64
Odstranjevanje tečajev zaslona	64
Ponovna namestitev tečajev zaslona	65

13 Ploščica oddajnika IR.	67
Odstranjevanje ploščice oddajnika IR	67
Ponovna namestitvev plošče oddajnika IR.	68
14 Modul kamere	71
Odstranjevanje modula kamere	71
Ponovna namestitvev modula kamere.	74
15 Zgornji pokrov	77
Odstranjevanje zgornjega pokrova	77
Ponovna namestitvev zgornjega pokrova	81
16 Globokotonec	83
Odstranjevanje globokotonca	83
Ponovna namestitvev globokotonca.	84
17 Priključek napajalnika na izmenični tok	87
Odstranjevanje priključka napajalnika na izmenični tok.	87
Ponovna namestitvev priključka napajalnika na izmenični tok.	89

18 Ventilator	91
Odstranjevanje ventilatorja.	91
Ponovna namestitvev ventilatorja	93
19 Hladilno telo	95
Odstranjevanje hladilnika.	95
Ponovna namestitvev hladilnika	97
20 Procesorski modul	99
Odstranjevanje modula procesorja.	99
Ponovna namestitvev modula procesorja	102
21 Plošča V/I.	105
Odstranjevanje plošče V/I	105
Ponovno nameščanje plošče V/I	107
22 Priključek za TV-kartico.	109
Odstranjevanje priključka za TV-kartico.	109
Ponovna namestitvev priključka za TV-kartico.	111
23 Plošča USB	113
Odstranjevanje plošče USB	113

Ponovna namestitvev plošče USB	115
24 Sistemska plošča	117
Odstranjevanje sistemske plošče.	117
Ponovna namestitvev sistemske plošče	119
Vnos servisne številke v BIOS.	121
25 Zvočniki	123
Odstranjevanje zvočnikov	123
Namestitvev zvočnika.	125
26 Posodobitev BIOS-a.	127

Preden začnete

Ta navodila za uporabo vključujejo postopke za odstranjevanje in ponovno namestitve komponent v računalnik. Če ni označeno drugače, postopki predpostavljajo, da veljata naslednja pogoja:

- da ste opravili korake v »Izklop računalnika« na strani 9 in »Preden začnete z delom znotraj računalnika« na strani 10;
- da ste prebrali varnostna navodila, priložena vašemu računalniku.
- Komponento lahko zamenjate ali – če ste jo kupili posebej – namestite, tako da opravite postopek odstranjevanja v obratnem vrstnem redu.

Priporočena orodja

Za postopke, navedene v tem dokumentu, boste verjetno potrebovali naslednja orodja:

- majhen ploščat izvijač,
- križni izvijač
- plastično pero
- program za posodobitev BIOS, ki je na voljo na spletnem mestu support.dell.com







Izklop računalnika

 **POZOR: Preden izklopite računalnik, shranite in zaprite vse odprte datoteke ter zaprite vse odprte programe, da preprečite izgubo podatkov.**

- 1 Shranite in zaprite vse odprte datoteke in zaprite vse odprte programe.
- 2 Če želite ugasniti operacijski sistem, kliknite **Start**  in nato **Shut Down** (Zaustavitev sistema).
- 3 Preverite, ali je računalnik izklopljen. Če se računalnik samodejno ni izklopil pri izklopu operacijskega sistema, pritisnite in zadržite gumb za vklop, dokler se računalnik ne izklopi.

Preden začnete z delom znotraj računalnika

Upoštevajte ta varnostna navodila, da zaščitite računalnik pred poškodbami in zagotovite lastno varnost.

-  **OPOZORILO:** Preden pričnete z delom v notranjosti računalnika, preberite varnostne informacije, ki so priložene računalniku. Za dodatne informacije o varnem delu obiščite domačo stran za skladnost s predpisi na naslovu www.dell.com/regulatory_compliance.
-  **POZOR:** Če želite preprečiti elektrostatično razelektritev, uporabite trak za ozemljitev ali se večkrat dotaknite nepobarvane kovinske površine (npr. priključka na računalniku).
-  **POZOR:** Previdno ravnajte s komponentami in karticami. Ne dotikajte se delov ali stikov na kartici. Kartico prijemajte samo za robove ali za kovinski nosilec. Komponente, kot je procesor, držite na robovih in ne za nožice.
-  **POZOR:** Popravila računalnika lahko izvaja le pooblaščen serviser. Škode zaradi servisiranja, ki ga Dell™ ni pooblastil, garancija ne pokriva.
-  **POZOR:** Ko odklopite kabel, ne vlecite kabla samega, temveč priključek na njem ali pritrdilno zanko. Nekateri kabli imajo priključek z zaklopnimi jezički; če izklapljate tak kabel, pritisnite na zaklopni jeziček, preden izklopite kabel. Ko priključke ločujete, poskrbite, da bodo poravnani, da se njihovi stiki ne zvijejo. Tudi pred priključitvijo kabla preverite, ali sta oba priključka pravilno obrnjena in poravnana.
-  **POZOR:** Preden začnete z delom znotraj računalnika, opravite naslednje korake, da se izognete poškodbam računalnika.
 - 1 Delovna površina mora biti ravna in čista, da s tem preprečite nastanek prask na pokrovu.
 - 2 Izklopite računalnik (gl. »Izklop računalnika« na strani 9) in vse nanj priključene naprave.
-  **POZOR:** Če želite izklopiti omrežni kabel, najprej odklopite kabel iz računalnika in nato iz omrežne naprave.
 - 3 Izklopite vse telefonske ali omrežne kable iz računalnika.
 - 4 Pritisnite in izvzrite vse nameščene kartice iz bralnika pomnilniških kartic.

5 Odklopite računalnik in vse priključene naprave iz električnih vtičnic.

6 Vse priključene naprave izklopite iz računalnika.





 **POZOR: Pred delom v notranjosti računalnika odstranite glavno baterijo (glejte »Odstranjevanje baterije« na strani 13), da s tem preprečite poškodbe sistemske plošče.**

7 Odstranite baterijo (glejte »Odstranjevanje baterije« na strani 13).

8 Računalnik obrnite z zgornjo stranjo navzdol, odprite zaslon in pritisnite gumb za vklop, da vzpostavite delovanje sistemske plošče.

 **POZOR: Preden se dotaknete česar koli znotraj računalnika, se ozemljite tako, da se dotaknete nebarvane kovinske površine, kot je kovina na zadnji strani računalnika. Med delom se občasno dotaknite nepobarvane kovinske površine, da sprostite statično elektriko, ki lahko poškoduje notranje komponente.**

Baterija

-  **OPOZORILO:** Preden pričnete z delom v notranjosti računalnika, preberite varnostne informacije, ki so priložene računalniku. Za dodatne informacije o varnem delu obiščite domačo stran za skladnost s predpisi na naslovu www.dell.com/regulatory_compliance.
-  **POZOR:** Popravila računalnika lahko izvaja le pooblaščen serviser. Škode zaradi servisiranja, ki ga Dell™ ni pooblastil, garancija ne pokriva.
-  **POZOR:** Če želite preprečiti elektrostaticno razelektritev, uporabite trak za ozemljitev ali se večkrat dotaknite nepobarvane kovinske površine (npr. priključka na računalniku).
-  **POZOR:** Uporabljajte samo baterijo, ki je zasnovana za ta računalnik Dell, da ne poškodujete računalnika. Ne uporabljajte baterij, ki so namenjene drugim Dellovim računalnikom.

Odstranjevanje baterije

- 1 Sledite navodilom v »Preden začnete« na strani 9.
- 2 Obrnite računalnik.
- 3 Potisnite zapah za sprostitev baterije vstran.
- 4 Baterijo dvignite pod kotom in jo odstranite iz ležišča.



1 Baterija





2 Zapah za sprostitev baterije

Ponovna namestitev baterije

△ POZOR: Uporabljajte samo baterijo, ki je zasnovana za ta računalnik Dell, da ne poškodujete računalnika.

- 1 Sledite navodilom v »Preden začnete« na strani 9.
- 2 Jezičke na bateriji poravnajte z režami na ležišču baterije ter pritisnite baterijo navzdol, da se zaskoči na svoje mesto.

Pokrov modula

-  **OPOZORILO:** Preden pričnete z delom v notranjosti računalnika, preberite varnostne informacije, ki so priložene računalniku. Za dodatne informacije o varnem delu obiščite domačo stran za skladnost s predpisi na naslovu www.dell.com/regulatory_compliance.
-  **POZOR:** Popravila računalnika lahko izvaja le pooblaščen serviser. Škode zaradi servisiranja, ki ga Dell™ ni pooblastil, garancija ne pokriva.
-  **POZOR:** Če želite preprečiti elektrostaticno razelektritev, uporabite trak za ozemljitev ali se večkrat dotaknite nepobarvane kovinske površine (npr. priključka na računalniku).
-  **POZOR:** Pred delom v notranjosti računalnika odstranite glavno baterijo (glejte »Odstranjevanje baterije« na strani 13), da s tem preprečite poškodbe sistemske plošče.

Odstranjevanje pokrova modula

- 1 Sledite navodilom v »Preden začnete« na strani 9.
- 2 Odstranite baterijo (glejte »Odstranjevanje baterije« na strani 13).
- 3 Odvijte zaskočni vijak, ki pritrdjuje pokrov modula na pokrov osnovne plošče.
- 4 S prsti jezičke na pokrovu modula sprostite iz rež na pokrovu osnovne plošče in pokrov modula dvignite s pokrova osnovne plošče.

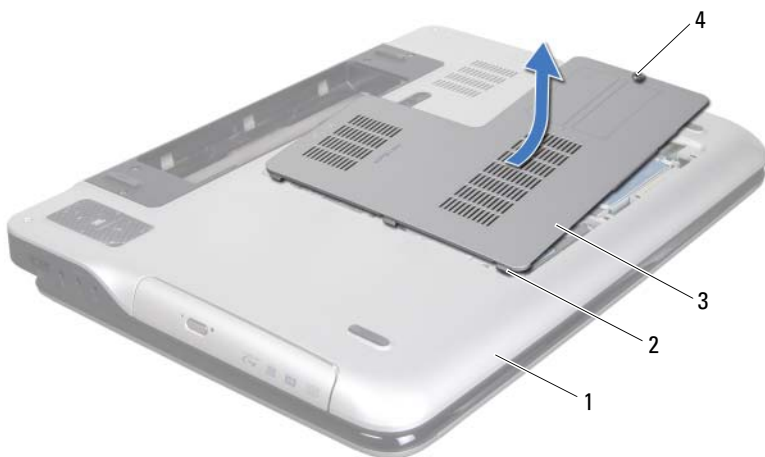





- | | |
|-------------------------|-------------------|
| 1 Pokrov osnovne plošče | 2 Jezički |
| 3 Pokrov modula | 4 Pritrjeni vijak |

Ponovna namestitev pokrova modula

- 1 Sledite navodilom v »Preden začnete« na strani 9.
- 2 Jezičke na pokrovu modula poravnajte z režami na pokrovu osnovne plošče in pokrov modula zaskočite na njegovo mesto.
- 3 Privijte zaskočni vijak, ki pritruje pokrov modula na pokrov osnovne plošče.
- 4 Ponovno namestite baterijo (glejte »Ponovna namestitev baterije« na strani 14).

Pomnilniški moduli

-  **OPOZORILO:** Preden pričnete z delom v notranjosti računalnika, preberite varnostne informacije, ki so priložene računalniku. Za dodatne informacije o varnem delu obiščite domačo stran za skladnost s predpisi na naslovu www.dell.com/regulatory_compliance.
-  **POZOR:** Popravila računalnika lahko izvaja le pooblaščen serviser. Škode zaradi servisiranja, ki ga Dell™ ni pooblastil, garancija ne pokriva.
-  **POZOR:** Če želite preprečiti elektrostaticno razelektritev, uporabite trak za ozemljitev ali se večkrat dotaknite nepobarvane kovinske površine (npr. priključka na računalniku).
-  **POZOR:** Pred delom v notranjosti računalnika odstranite glavno baterijo (glejte »Odstranjevanje baterije« na strani 13), da s tem preprečite poškodbe sistemske plošče.

Količino pomnilnika v svojem računalniku lahko povečate z namestitvijo dodatnih pomnilniških modulov na sistemsko ploščo. Glejte razdelek »Tehnični podatki« v *Navodilih za namestitev*, ki so bila priložena vašemu računalniku, ali pa informacije o vrsti pomnilnika, ki ga podpira vaš računalnik, poiščite na support.dell.com/manuals.

 **OPOMBA:** Pomnilniške module, ki jih kupite pri Dellu, krije garancija računalnika.

Vaš računalnik ima dva ali štiri uporabniku dostopne priključke SODIMM, kar je odvisno od konfiguracije vašega računalnika.

Odstranjevanje pomnilniškega modula

- 1 Sledite navodilom v »Preden začnete« na strani 9.
 - 2 Odstranite baterijo (glejte »Odstranjevanje baterije« na strani 13).
 - 3 Odstranite pokrov modula (glejte »Odstranjevanje pokrova modula« na strani 15).
-  **POZOR:** Da ne bi poškodovali priključka pomnilniškega modula, za razširitev pritrdilnih sponk pomnilniškega modula ne uporabljajte orodja.

- 4 S prsti pazljivo razširite pritrdilne sponke na vsaki strani priključka za pomnilniški modul, dokler pomnilniški modul ne izskoči.

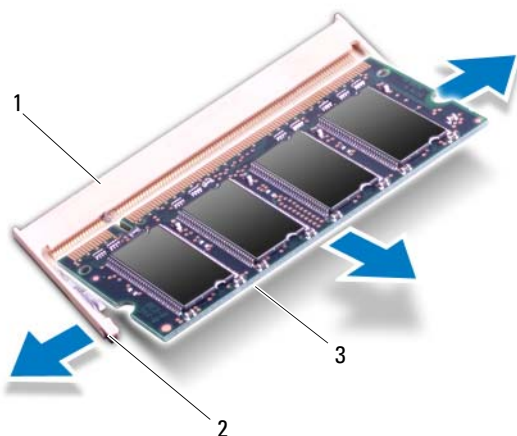

- 1 Priključek pomnilniškega modula
 - 2 Pritrdilni sponki (2)
 - 3 Pomnilniški modul
- 5 Pomnilniški modul odklopite s priključka za pomnilniški modul.

Ponovna namestitev pomnilniških modulov

- 1 Sledite navodilom v »Preden začnete« na strani 9.

△ POZOR: Pomnilniške module namestite v priključke za pomnilniške module, kot je prikazano v naslednji tabeli, odvisno od števila pomnilniških modulov, ki jih nameščate. Računalnik se morda ne bo zagnal, če ne boste namestili pomnilniških modulov tako, kot je navedeno v tabeli.

Število pomnilniških modulov	Priključek za pomnilniški modul			
	DIMM A	DIMM B	DIMM C	DIMM D
1	X			
			X	
2	X	X		
			X	X
	X		X	
3	X	X	X	
	X		X	X
4	X	X	X	X

- 2** Zarezo na pomnilniškem modulu poravnajte z jezičkom na priključku pomnilniškega modula.
- 3** Pomnilniški modul trdno potisnite v priključek pomnilniškega modula pod kotom 45 stopinj in pomnilniški modul pritisnite navzdol, da se zaskoči na mesto. Če ne slišite klika, pomnilniški modul odstranite in ga ponovno namestite.

 **OPOMBA:** Če pomnilniški modul ni pravilno nameščen, se računalnik morda ne bo zagnal.

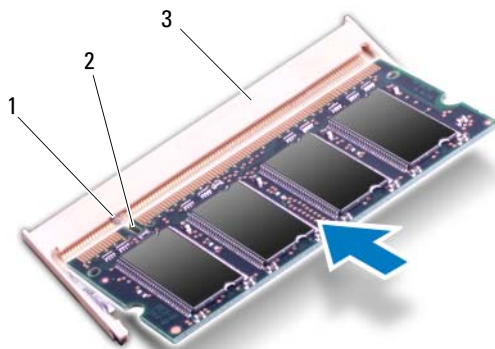

- 1 Jeziček
 - 2 Zarez
 - 3 Priključek pomnilniškega modula
- 4 Ponovno namestite pokrov modula (glejte »Ponovna namestitev pokrova modula« na strani 16).
 - 5 Ponovno namestite baterijo (glejte »Ponovna namestitev baterije« na strani 14).
 - 6 Napajalnik na izmenični tok priključite v računalnik in v električno vtičnico.

 **POZOR: Preden vklopite računalnik, namestite vse vijake in se prepričajte, da v notranjosti računalnika niso ostali odvečni vijaki. V nasprotnem primeru lahko poškodujete računalnik.**





- 7 Vklopite računalnik.

Ko se računalnik zažene, zazna dodaten spomin in samodejno posodobi informacije systemske konfiguracije.

Da bi potrdili število nameščenih pomnilnikov:

Kliknite **Start**  → **Control Panel** (Nadzorna plošča) → **System and Security** (Sistem in varnost) → **System** (Sistem).

Brezžična kartica Mini Card

-  **OPOZORILO:** Preden pričnete z delom v notranjosti računalnika, preberite varnostne informacije, ki so priložene računalniku. Za dodatne informacije o varnem delu obiščite domačo stran za skladnost s predpisi na naslovu www.dell.com/regulatory_compliance.
-  **POZOR:** Popravila računalnika lahko izvaja le pooblaščen serviser. Škode zaradi servisiranja, ki ga Dell™ ni pooblastil, garancija ne pokriva.
-  **POZOR:** Če želite preprečiti elektrostaticno razelektritev, uporabite trak za ozemljitev ali se večkrat dotaknite nepobarvane kovinske površine (npr. priključka na računalniku).
-  **POZOR:** Pred delom v notranjosti računalnika odstranite glavno baterijo (glejte »Odstranjevanje baterije« na strani 13), da s tem preprečite poškodbe sistemske plošče.
-  **OPOMBA:** Dell ne jamči združljivosti in ne nudi podpore za kartice Mini-Card proizvajalca, ki ni Dell.

Če ste brezžično kartico Mini-Card naročili skupaj z računalnikom, je kartica že nameščena.

Vaš računalnik ima eno režo za polno kartico Mini-Card in eno režo za polovično kartico Mini-Card:

- Ena reža za polno Mini-Card — podpira prostrano brezžično omrežje (WWAN) ali modul TV-kartice.
- Ena reža za polovično kartico Mini-Card — podpira brezžično lokalno omrežje (WLAN) in kombinirano kartico Bluetooth ali svetovno združljivost za mikrovalovni dostop (WiMax).

-  **OPOMBA:** Reža za kartico Mini-Card ima lahko kartico Mini-Card že nameščeno ali pa ne, kar je odvisno od konfiguracije računalnika ob nakupu.

Odstranjevanje kartic Mini-Card

- 1 Sledite navodilom v »Preden začnete« na strani 9.
- 2 Odstranite baterijo (glejte »Odstranjevanje baterije« na strani 13).
- 3 Odstranite pokrov modula (glejte »Odstranjevanje pokrova modula« na strani 15).
- 4 Odstranite optični pogon (glejte »Odstranjevanje optičnega pogona« na strani 33).
- 5 Odstranite sklop naslona za dlani (glejte »Odstranjevanje sklopa naslona za dlani« na strani 35).
- 6 Odstranite tipkovnico (glejte »Odstranjevanje tipkovnice« na strani 41).
- 7 Odklopite antenska kabla s kartice Mini-Card.
- 8 Odstranite vijak, s katerim je kartica Mini-Card pritrjena na sistemsko ploščo.



OPOMBA: V reži za polno kartico Mini-Card vaš računalnik lahko hkrati podpira le mini kartico WWAN ali modul TV-kartice.

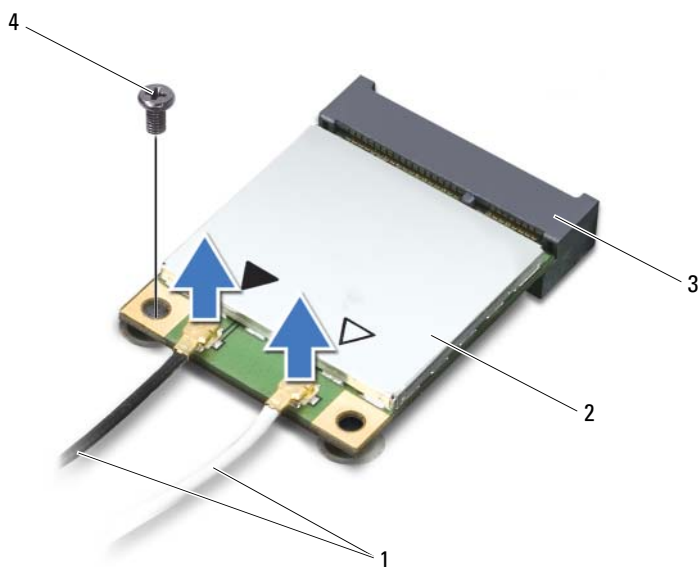

- | | | | |
|---|-----------------------------|---|-------------------|
| 1 | Antenska kabla (2) | 2 | Kartica Mini-Card |
| 3 | Priključek sistemske plošče | 4 | Vijak |

9 Kartice Mini-Card dvignite iz priključka sistemske plošče.

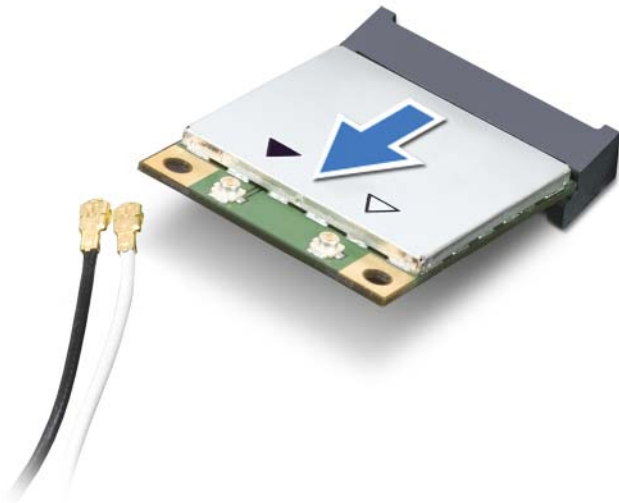

- △ **POZOR:** Ko kartice Mini-Card ni v računalniku, jo shranite v zaščitno antistatično embalažo. Za več informacij glejte razdelek »Zaščita pred elektrostatično razelektrivijo«, ki se nahaja v varnostnih informacijah, priloženih vašemu računalniku.

Ponovna namestitev kartic Mini-Card

- 1 Sledite navodilom v »Preden začnete« na strani 9.
 - 2 Kartico Mini-Card vzemite iz embalaže.
- △ **POZOR:** Močno in enakomerno kartico potisnite na njeno mesto. Če potisnete premočno, lahko poškodujete priključek.
- △ **POZOR:** Priključki so zaščiteni, da se s tem zagotovi pravilna namestitev. Če čutite upor, preverite priključke na kartici in na sistemski plošči ter ponovno poravnajte kartico.

△ POZOR: Da ne bi poškodovali kartice Mini-Card, kablov nikoli ne postavite pod kartico.

- 3** Priključek kartice Mini-Card v priključek sistemske plošče vstavite pod kotom 45 stopinj.
- 4** Drug konec kartice Mini-Card potisnite navzdol v režo na sistemski plošči in ponovno namestite vijak, s katerim je kartica pritrjena v sistemsko ploščo.
- 5** Na kartico Mini-Card, ki jo nameščate, priključite ustrezna antenska kablja. Naslednja tabela prikazuje barvno shemo antenskih kablov za kartice Mini-Card, ki jih podpira vaš računalnik.

Priključki na kartici Mini-Card	Barvna shema antenskih kablov
WLAN + Bluetooth (2 antenska kablja)	
Glavni WLAN + Bluetooth (bel trikotnik)	bel
Pomožni WLAN + Bluetooth (črn trikotnik)	črn
WWAN (2 antenska kablja)	
Glavni WWAN (bel trikotnik)	bel s sivo črto
Pomožni WWAN (črn trikotnik)	črn s sivo črto
TV-kartica (1 antenski kabel)	črn

- 6** Ponovno namestite tipkovnico (glejte »Ponovna namestitev tipkovnice« na strani 43).
- 7** Ponovno namestite sklop naslona za dlani (glejte »Ponovna namestitev sklopa naslona za dlani« na strani 38).
- 8** Ponovno namestite optični pogon (glejte »Ponovna namestitev optičnega pogona« na strani 34).
- 9** Ponovno namestite pokrov modula (glejte »Ponovna namestitev pokrova modula« na strani 16).
- 10** Ponovno namestite baterijo (glejte »Ponovna namestitev baterije« na strani 14).









△ POZOR: Preden vklopite računalnik, namestite vse vijake in se prepričajte, da v notranjosti računalnika niso ostali odvečni vijaki. V nasprotnem primeru lahko poškodujete računalnik.

11 Namestite gonilnike in pripomočke za svoj računalnik, kot je zahtevano.



OPOMBA: Če nameščate komunikacijsko kartico proizvajalca, ki ni Dell, morate namestiti ustrezne gonilnike in pripomočke.

Trdi disk(i)

-  **OPOZORILO:** Preden pričnete z delom v notranjosti računalnika, preberite varnostne informacije, ki so priložene računalniku. Za dodatne informacije o varnem delu obiščite domačo stran za skladnost s predpisi na naslovu www.dell.com/regulatory_compliance.
-  **OPOZORILO:** Če trdi disk vzamete iz računalnika, ko je pogon vroč, se ne dotikajte kovinskega ohišja trdega diska.
-  **POZOR:** Popravila računalnika lahko izvaja le pooblaščen serviser. Škode zaradi servisiranja, ki ga Dell™ ni pooblastil, garancija ne pokriva.
-  **POZOR:** Če želite preprečiti elektrostaticno razelektritev, uporabite trak za ozemljitev ali se večkrat dotaknite nepobarvane kovinske površine (npr. priključka na računalniku).
-  **POZOR:** Pred delom v notranjosti računalnika odstranite glavno baterijo (glejte »Odstranjevanje baterije« na strani 13), da s tem preprečite poškodbe sistemske plošče.
-  **POZOR:** Da ne bi izgubili podatkov, računalnik izklopite (glejte »Izklop računalnika« na strani 9), preden zamenjate trdi disk. Trdega diska ne odstranjujte, ko je računalnik prižgan ali v stanju spanja.
-  **POZOR:** Trdi diski do izredno krhki. Kadar delate z njimi, bodite zelo previdni.
-  **OPOMBA:** Dell ne jamči združljivosti in ne nudi podpore za trde diske proizvajalca, ki ni Dell.
-  **OPOMBA:** Če nameščate trdi disk proizvajalca, ki ni Dell, morate namestiti operacijski sistem, gonilnike in pripomočke novega trdega diska.

Odstranjevanje trdega diska

- 1 Sledite navodilom v »Preden začnete« na strani 9.
- 2 Odstranite baterijo (glejte »Odstranjevanje baterije« na strani 13).

- 3 Odstranite pokrov modula (glejte »Odstranjevanje pokrova modula« na strani 15).
- 4 Odstranite trdi disk 1 in/ali trdi disk 2 z osnovne plošče računalnika:
 - Odstranite štiri vijake, s katerimi je sklop trdega diska priključen na osnovno ploščo računalnika.
 - Z jezičkom povlecite sklop trdega diska, da ga odklopite iz priključka sistemske plošče.
 - Sklop trdega diska dvignite iz ohišja računalnika.

△ POZOR: Ko trdi disk ni vstavljen v računalnik, ga shranite v protistatično embalažo (glejte razdelek »Zaščita pred elektrostatično izpraznitvijo« v varnostnih navodilih, ki so bila priložena računalniku).

Trdi disk 1

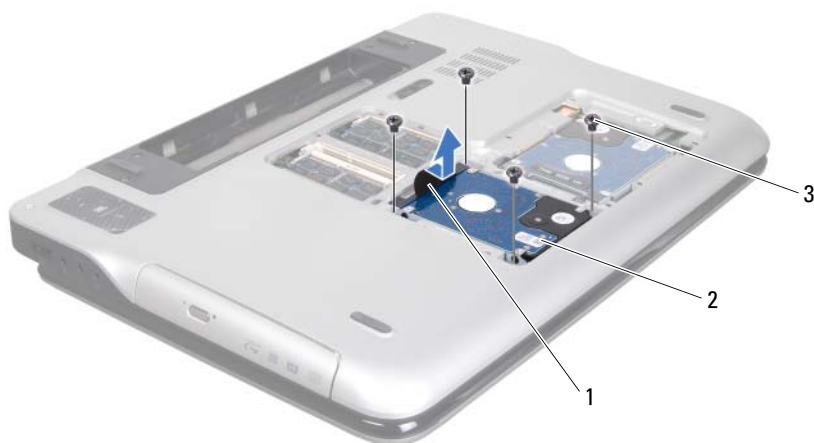

- 1 Jeziček
- 3 Vijaki (4)

2 Sklop trdega diska

Trdi disk 2



1 Jeziček

2 Sklop trdega diska

3 Vijaki (4)

5 Odstranite štiri vijake, s katerimi je ležišče trdega diska pritrjeno na trdi disk.

6 Nosilec trdega diska dvignite s trdega diska.

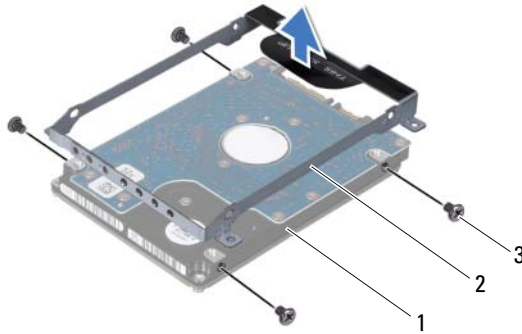

- 1 Trdi disk
- 2 Nosilec trdega diska
- 3 Vijaki (4)





Namestitev trdega diska

- 1 Sledite navodilom v »Preden začnete« na strani 9.
- 2 Novi trdi disk vzemite iz embalaže.
Originalno embalažo shranite za shranjevanje ali pošiljanje trdega diska.
- 3 Nosilec trdega diska položite na trdi disk.
- 4 Ponovno namestite štiri vijake, s katerimi je nosilec trdega diska pritrjen na trdi disk.
- 5 Ponovno namestite trdi disk 1 in/ali trdi disk 2 na osnovno ploščo računalnika:
 - Sklop trdega diska namestite v ohišje računalnika.
 - Z jezičkom povlecite sklop trdega diska v priključek systemske plošče.
 - Ponovno namestite štiri vijake, s katerim je sklop trdega diska pritrjen na osnovno ploščo računalnika.
- 6 Ponovno namestite pokrov modula (glejte »Ponovna namestitev pokrova modula« na strani 16).

7 Ponovno namestite baterijo (glejte »Ponovna namestitev baterije« na strani 14).

 **POZOR: Preden vklopite računalnik, namestite vse vijake in se prepričajte, da v notranjosti računalnika niso ostali odvečni vijaki. V nasprotnem primeru lahko poškodujete računalnik.**

Optični pogon

-  **OPOZORILO:** Preden pričnete z delom v notranjosti računalnika, preberite varnostne informacije, ki so priložene računalniku. Za dodatne informacije o varnem delu obiščite domačo stran za skladnost s predpisi na naslovu www.dell.com/regulatory_compliance.
-  **POZOR:** Popravila računalnika lahko izvaja le pooblaščen serviser. Škode zaradi servisiranja, ki ga Dell™ ni pooblastil, garancija ne pokriva.
-  **POZOR:** Če želite preprečiti elektrostaticno razelektritev, uporabite trak za ozemljitev ali se večkrat dotaknite nepobarvane kovinske površine (npr. priključka na računalniku).
-  **POZOR:** Pred delom v notranjosti računalnika odstranite glavno baterijo (glejte »Odstranjevanje baterije« na strani 13), da s tem preprečite poškodbe sistemske plošče.

Odstranjevanje optičnega pogona

- 1 Sledite navodilom v »Preden začnete« na strani 9.
- 2 Odstranite baterijo (glejte »Odstranjevanje baterije« na strani 13).
- 3 Odstranite pokrov modula (glejte »Odstranjevanje pokrova modula« na strani 15).
- 4 Odstranite vijak, ki pritrdjuje optični pogon na pokrov osnovne plošče.
- 5 Optični pogon odstranite iz ležišča optičnega pogona.







- 1 Vijak
2 Optični pogon
3 Pokrov osnovne plošče

Ponovna namestitev optičnega pogona

- 1 Sledite navodilom v »Preden začnete« na strani 9.
- 2 Optični pogon potisnite v ležišče, dokler ni popolnoma nameščen.
- 3 Ponovno namestite vijak, ki pritrjuje optični pogon na pokrov osnovne plošče.
- 4 Ponovno namestite pokrov modula (glejte »Ponovna namestitev pokrova modula« na strani 16).
- 5 Ponovno namestite baterijo (glejte »Ponovna namestitev baterije« na strani 14).

△ POZOR: Preden vklopite računalnik, namestite vse vijake in se prepričajte, da v notranjosti računalnika niso ostali odvečni vijaki. V nasprotnem primeru lahko poškodujete računalnik.

Sklop naslona za dlani

-  **OPOZORILO:** Preden pričnete z delom v notranjosti računalnika, preberite varnostne informacije, ki so priložene računalniku. Za dodatne informacije o varnem delu obiščite domačo stran za skladnost s predpisi na naslovu www.dell.com/regulatory_compliance.
-  **POZOR:** Popravila računalnika lahko izvaja le pooblaščen serviser. Škode zaradi servisiranja, ki ga Dell™ ni pooblastil, garancija ne pokriva.
-  **POZOR:** Če želite preprečiti elektrostaticno razelektritev, uporabite trak za ozemljitev ali se večkrat dotaknite nepobarvane kovinske površine (npr. priključka na računalniku).
-  **POZOR:** Pred delom v notranjosti računalnika odstranite glavno baterijo (glejte »Odstranjevanje baterije« na strani 13), da s tem preprečite poškodbe sistemske plošče.

Odstranjevanje sklopa naslona za dlani

- 1 Sledite navodilom v »Preden začnete« na strani 9.
- 2 Odstranite baterijo (glejte »Odstranjevanje baterije« na strani 13).
- 3 Odstranite pokrov modula (glejte »Odstranjevanje pokrova modula« na strani 15).
- 4 Odstranite optični pogon (glejte »Odstranjevanje optičnega pogona« na strani 33).
- 5 Odstranite tri vijake, s katerimi je sklop naslona za dlani pritrjen na pokrov osnovne plošče.



- 6 Obrnite računalnik in odprite zaslon, kolikor je mogoče.
- 7 S prstom nežno potisnite jeziček, da sklop naslona za dlani sprostite z zgornjega pokrova.

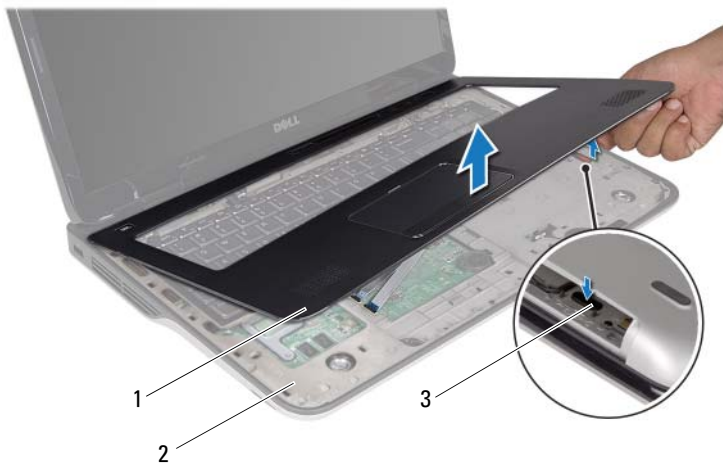

- | | | | |
|---|------------------------|---|----------------|
| 1 | Sklop naslona za dlani | 2 | Zgornji pokrov |
| 3 | Jeziček | | |

△ POZOR: Sklop naslona za dlani previdno ločite od zgornjega pokrova, da ga ne poškodujete.

- 8** S prstom sklop naslona za dlani nežno sprostite z zgornjega pokrova.
- 9** Sklop naslona za dlani ne vlecite premočno, obrnite ga na glavo in ga postavite na zgornji pokrov.
- 10** Dvignite priključni zapah in povlecite jeziček, da kabel vrstic za nadzor odklopite iz priključka sistemske plošče.
- 11** Dvignite priključni zapah in povlecite jeziček, da kabel sledilne ploščice odklopite iz priključka sistemske plošče.
- 12** Sklop naslona za dlani dvignite z zgornjega pokrova.

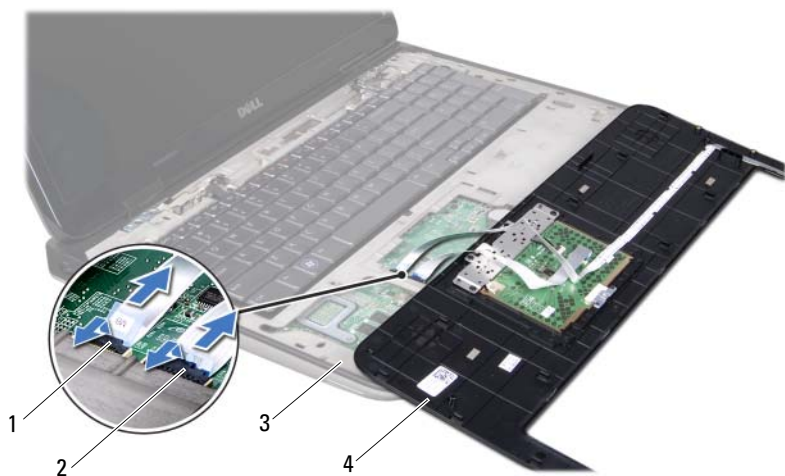

- | | | | |
|---|------------------------------------|---|------------------------------------|
| 1 | Priključek kabla vrstice za nadzor | 2 | Priključek kabla sledilne ploščice |
| 3 | Zgornji pokrov | 4 | Sklop naslona za dlani |

Ponovna namestitev sklopa naslona za dlani





- 1 Sledite navodilom v »Preden začnete« na strani 9.
- 2 Kabel sledilne ploščice potisnite v priključek na sistemski plošči in pritisnite na priključni zapah, da zavarujete kabel.
- 3 Kabel vrstice za nadzor potisnite v priključek na sistemski plošči in pritisnite na priključni zapah, da zavarujete kabel.
- 4 Sklop naslona za dlani položite na zgornji pokrov in ga nežno zaskočite na mesto.
- 5 Zaprite zaslon in obrnite računalnik.

- 6 Ponovno namestite tri vijake, s katerimi je sklop naslona za dlani pritrjen na pokrov osnovne plošče.
- 7 Ponovno namestite optični pogon (glejte »Ponovna namestitev optičnega pogona« na strani 34).
- 8 Ponovno namestite pokrov modula (glejte »Ponovna namestitev pokrova modula« na strani 16).
- 9 Ponovno namestite baterijo (glejte »Ponovna namestitev baterije« na strani 14).





POZOR: Preden vklopite računalnik, namestite vse vijake in se prepričajte, da v notranjosti računalnika niso ostali odvečni vijaki. V nasprotnem primeru lahko poškodujete računalnik.

Tipkovnica

-  **OPOZORILO:** Preden pričnete z delom v notranjosti računalnika, preberite varnostne informacije, ki so priložene računalniku. Za dodatne informacije o varnem delu obiščite domačo stran za skladnost s predpisi na naslovu www.dell.com/regulatory_compliance.
-  **POZOR:** Popravila računalnika lahko izvaja le pooblaščen serviser. Škode zaradi servisiranja, ki ga Dell™ ni pooblastil, garancija ne pokriva.
-  **POZOR:** Če želite preprečiti elektrostaticno razelektritev, uporabite trak za ozemljitev ali se večkrat dotaknite nepobarvane kovinske površine (npr. priključka na računalniku).
-  **POZOR:** Pred delom v notranjosti računalnika odstranite glavno baterijo (glejte »Odstranjevanje baterije« na strani 13), da s tem preprečite poškodbe sistemske plošče.

Odstranjevanje tipkovnice

- 1 Sledite navodilom v »Preden začnete« na strani 9.
 - 2 Odstranite baterijo (glejte »Odstranjevanje baterije« na strani 13).
 - 3 Odstranite pokrov modula (glejte »Odstranjevanje pokrova modula« na strani 15).
 - 4 Odstranite optični pogon (glejte »Odstranjevanje optičnega pogona« na strani 33).
 - 5 Odstranite sklop naslona za dlani (glejte »Odstranjevanje sklopa naslona za dlani« na strani 35).
 - 6 Tipkovnico previdno dvignite in je ne vlecite premočno, jezičke tipkovnice pa potisnite iz rež na zgornjem pokrovu.
-  **POZOR:** Tipke na tipkovnici so krhke, zlahka se snamejo, njihova zamenjava pa vzame veliko časa. Pri odstranjevanju in uporabi tipkovnice bodite pazljivi.
 -  **POZOR:** Pri odstranjevanju in uporabi tipkovnice bodite izjemno pazljivi. Če ne boste pazili, lahko opraskate ploščo zaslona.



1 Tipkovnica

2 Jezički (6)

3 Zgornji pokrov

7 Tipkovnico obrnite na glavo in jo položite na zgornji pokrov.

8 Dvignite priključni zapah in povlecite jeziček, da odklopite kabel za osvetlitev ozadja tipkovnice iz priključka sistemske plošče.

9 Dvignite priključni zapah in povlecite jeziček, da odklopite kabel za tipkovnico iz priključka sistemske plošče.

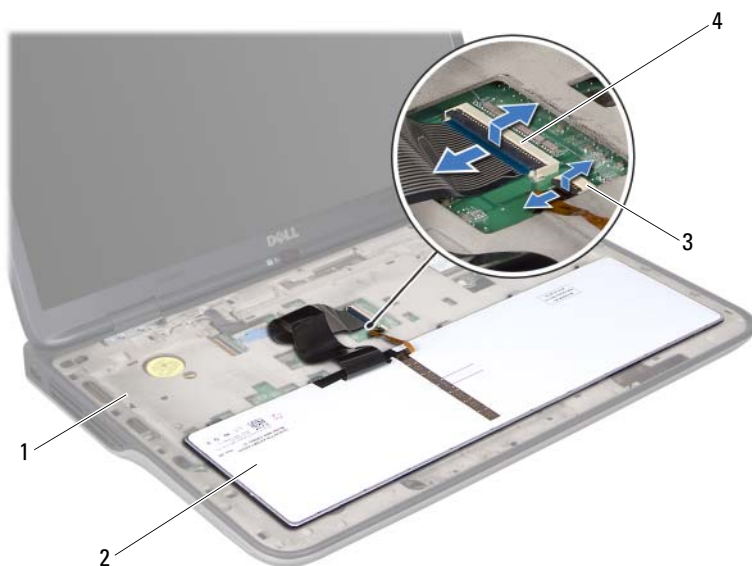

- | | | | |
|---|--|---|--------------------------------|
| 1 | Zgornji pokrov | 2 | Tipkovnica |
| 3 | Priključek kabla za osvetlitev ozadja tipkovnice | 4 | Priključek kabla za tipkovnico |

10 Tipkovnico dvignite z zgornjega pokrova.

Ponovna namestitvev tipkovnice





- 1 Sledite navodilom v »Preden začnete« na strani 9.
- 2 Kabel za tipkovnico potisnite v priključek na sistemski plošči in pritisnite na priključni zapah, da zavarujete kabel.
- 3 Kabel za osvetlitev ozadja tipkovnice potisnite v priključek na sistemski plošči in pritisnite na priključni zapah, da zavarujete kabel.
- 4 Jezičke na tipkovnici potisnite v reže na zgornjem pokrovu in tipkovnico spustite na njeno mesto.

- 5 Ponovno namestite sklop naslona za dlani (glejte »Ponovna namestitev sklopa naslona za dlani« na strani 38).
- 6 Ponovno namestite optični pogon (glejte »Ponovna namestitev optičnega pogona« na strani 34).
- 7 Ponovno namestite pokrov modula (glejte »Ponovna namestitev pokrova modula« na strani 16).
- 8 Ponovno namestite baterijo (glejte »Ponovna namestitev baterije« na strani 14).



POZOR: Preden vklopite računalnik, namestite vse vijake in se prepričajte, da v notranjosti računalnika niso ostali odvečni vijaki. V nasprotnem primeru lahko poškodujete računalnik.

Plošča gumba za vklop

-  **OPOZORILO:** Preden pričnete z delom v notranjosti računalnika, preberite varnostne informacije, ki so priložene računalniku. Za dodatne informacije o varnem delu obiščite domačo stran za skladnost s predpisi na naslovu www.dell.com/regulatory_compliance.
-  **POZOR:** Popravila računalnika lahko izvaja le pooblaščen serviser. Škode zaradi servisiranja, ki ga Dell™ ni pooblastil, garancija ne pokriva.
-  **POZOR:** Če želite preprečiti elektrostaticno razelektritev, uporabite trak za ozemljitev ali se večkrat dotaknite nepobarvane kovinske površine (npr. priključka na računalniku).
-  **POZOR:** Pred delom v notranjosti računalnika odstranite glavno baterijo (glejte »Odstranjevanje baterije« na strani 13), da s tem preprečite poškodbe sistemske plošče.

Odstranjevanje plošče gumba za vklop

- 1 Sledite navodilom v »Preden začnete« na strani 9.
- 2 Odstranite baterijo (glejte »Odstranjevanje baterije« na strani 13).
- 3 Odstranite pokrov modula (glejte »Odstranjevanje pokrova modula« na strani 15).
- 4 Odstranite optični pogon (glejte »Odstranjevanje optičnega pogona« na strani 33).
- 5 Odstranite sklop naslona za dlani (glejte »Odstranjevanje sklopa naslona za dlani« na strani 35).
- 6 Sklop naslona za dlani obrnite na glavo.
- 7 Dvignite priključni zapah in povlecite jeziček, da odklopite kabel za ploščo gumba za vklop iz priključka na plošči gumba za vklop.
- 8 Odstranite vijaka, s katerimi je plošča gumba za vklop pritrjena na sklop naslona za dlani.
- 9 Ploščo gumba za vklop dvignite s sklopa naslona za dlani.

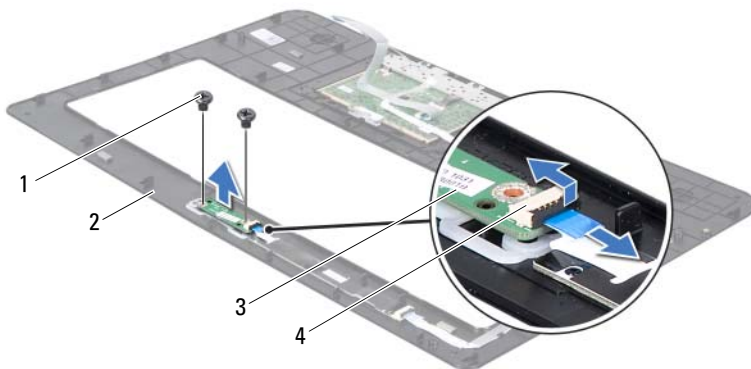

- | | | | |
|---|-----------------------|---|--|
| 1 | Vijaka (2) | 2 | Sklop naslona za dlani |
| 3 | Plošča gumba za vklop | 4 | Priključek kabla plošče gumba za vklop |

Namestitev plošče gumba za vklop





- 1 Sledite navodilom v »Preden začnete« na strani 9.
- 2 Ploščo gumba za vklop na sklop naslona za dlani položite s pomočjo izravnalne linije.
- 3 Ponovno namestite vijaka, s katerimi je plošča gumba za vklop pritrjena na sklop naslona za dlani.
- 4 Kabel plošče gumba za vklop potisnite v priključek na plošči gumba za vklop in pritisnite na priključni zapah, da zavarujete kabel.
- 5 Ponovno namestite sklop naslona za dlani (glejte »Ponovna namestitev sklopa naslona za dlani« na strani 38).
- 6 Ponovno namestite optični pogon (glejte »Ponovna namestitev optičnega pogona« na strani 34).
- 7 Ponovno namestite pokrov modula (glejte »Ponovna namestitev pokrova modula« na strani 16).

8 Ponovno namestite baterijo (glejte »Ponovna namestitev baterije« na strani 14).



POZOR: Preden vklopite računalnik, namestite vse vijake in se prepričajte, da v notranjosti računalnika niso ostali odvečni vijaki. V nasprotnem primeru lahko poškodujete računalnik.

Gumbna baterija

-  **OPOZORILO:** Preden pričnete z delom v notranjosti računalnika, preberite varnostne informacije, ki so priložene računalniku. Za dodatne informacije o varnem delu obiščite domačo stran za skladnost s predpisi na naslovu www.dell.com/regulatory_compliance.
-  **POZOR:** Popravila računalnika lahko izvaja le pooblaščen serviser. Škode zaradi servisiranja, ki ga Dell™ ni pooblastil, garancija ne pokriva.
-  **POZOR:** Če želite preprečiti elektrostaticno razelektritev, uporabite trak za ozemljitev ali se večkrat dotaknite nepobarvane kovinske površine (npr. priključka na računalniku).
-  **POZOR:** Pred delom v notranjosti računalnika odstranite glavno baterijo (glejte »Odstranjevanje baterije« na strani 13), da s tem preprečite poškodbe sistemske plošče.

Odstranjevanje gumbaste baterije

- 1 Sledite navodilom v »Preden začnete« na strani 9.
- 2 Odstranite baterijo (glejte »Odstranjevanje baterije« na strani 13).
- 3 Odstranite pokrov modula (glejte »Odstranjevanje pokrova modula« na strani 15).
- 4 Odstranite optični pogon (glejte »Odstranjevanje optičnega pogona« na strani 33).
- 5 Odstranite sklop naslona za dlani (glejte »Odstranjevanje sklopa naslona za dlani« na strani 35).
- 6 S plastičnim peresom gumbno baterijo nežno potisnite iz reže na sistemski plošči.







- 1 Gumbna baterija 2 Plastično pero

Ponovna namestitev gumbne baterije

- 1 Sledite navodilom v »Preden začnete« na strani 9.
- 2 Gumbno baterijo s pozitivno stranjo navzdol vstavite v režo na sistemski plošči.
- 3 Ponovno namestite sklop naslona za dlani (glejte »Ponovna namestitev sklopa naslona za dlani« na strani 38).
- 4 Ponovno namestite optični pogon (glejte »Ponovna namestitev optičnega pogona« na strani 34).
- 5 Ponovno namestite pokrov modula (glejte »Ponovna namestitev pokrova modula« na strani 16).
- 6 Ponovno namestite baterijo (glejte »Ponovna namestitev baterije« na strani 14).

△ POZOR: Preden vklopite računalnik, namestite vse vijake in se prepričajte, da v notranjosti računalnika niso ostali odvečni vijaki. V nasprotnem primeru lahko poškodujete računalnik.

Zaslon

-  **OPOZORILO:** Preden pričnete z delom v notranjosti računalnika, preberite varnostne informacije, ki so priložene računalniku. Za dodatne informacije o varnem delu obiščite domačo stran za skladnost s predpisi na naslovu www.dell.com/regulatory_compliance.
-  **POZOR:** Popravila računalnika lahko izvaja le pooblaščen serviser. Škode zaradi servisiranja, ki ga Dell™ ni pooblastil, garancija ne pokriva.
-  **POZOR:** Če želite preprečiti elektrostaticno razelektritev, uporabite trak za ozemljitev ali se večkrat dotaknite nepobarvane kovinske površine (npr. priključka na računalniku).
-  **POZOR:** Pred delom v notranjosti računalnika odstranite glavno baterijo (glejte »Odstranjevanje baterije« na strani 13), da s tem preprečite poškodbe systemske plošče.

Sklop zaslona

Odstranjevanje sklopa zaslona

- 1 Sledite navodilom v »Preden začnete« na strani 9.
- 2 Odstranite baterijo (glejte »Odstranjevanje baterije« na strani 13).
- 3 Odstranite pokrov modula (glejte »Odstranjevanje pokrova modula« na strani 15).
- 4 Odstranite vijaka, ki pritrujeta sklop zaslona na pokrov osnovne plošče.



- 5 Odstranite optični pogon (glejte »Odstranjevanje optičnega pogona« na strani 33).
- 6 Odstranite sklop naslona za dlani (glejte »Odstranjevanje sklopa naslona za dlani« na strani 35).
- 7 Odstranite tipkovnico (glejte »Odstranjevanje tipkovnice« na strani 41).
- 8 Odklopite antenske kable s kartice Mini-Card (glejte »Odstranjevanje kartic Mini-Card« na strani 22).



POZOR: Pri odpiranju zaslona bodite izjemno previdni, da ne poškodujete sklopa zaslona.

- 9 Obrnite računalnik in odprite zaslon, kolikor je mogoče.
- 10 Zabeležite si kabelsko napeljavo za anteno kartice Mini-Card in kable odstranite iz vodil.



OPOMBA: Plošča zaslona na dotik je dodatna možnost in morda ni nameščena na vaš računalnik.

- 11 Povlecite jeziček, da odklopite kabel zaslona na dotik iz priključka sistemske plošče.
- 12 Odvijte vijak, s katerim je ozemljitveni kabel zaslona pritrjen na zgornji pokrov.
- 13 Povlecite jeziček, da odklopite kabel zaslona iz priključka sistemske plošče.
- 14 Zapomnite si kabelsko napeljavo zaslona in kabel odstranite iz vodil.

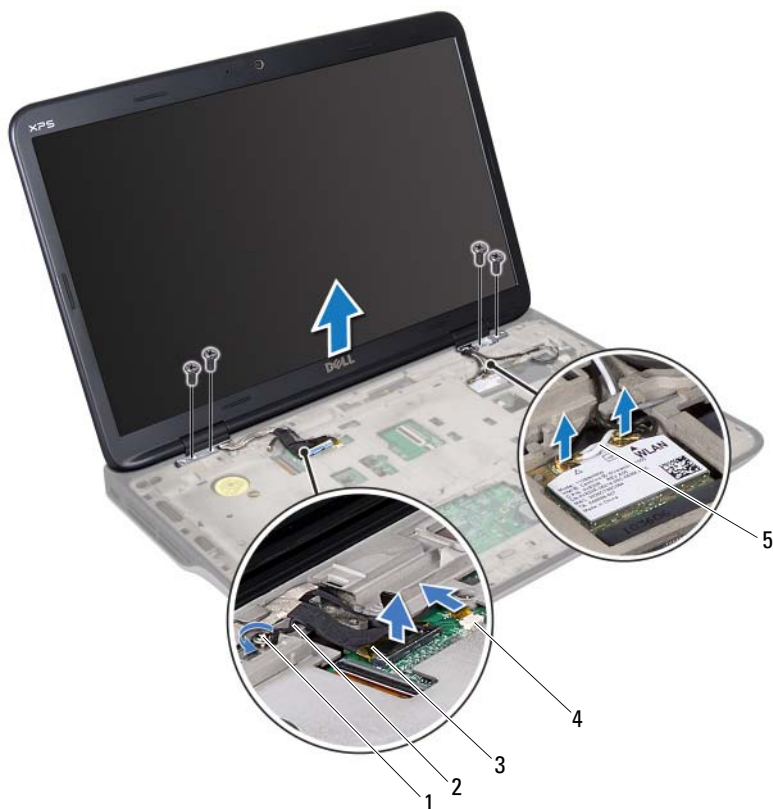

- | | | | |
|---|---------------------|---|-----------------------------------|
| 1 | Vijak za pritrditev | 2 | Ozemljitveni kabel zaslona |
| 3 | Kabel zaslona | 4 | Priključek kabla zaslona na dotik |
| 5 | Antenska kabla (2) | | |

- 15 Odstranite štiri vijake, s katerimi je sklop zaslona pritrjen na zgornji pokrov.
- 16 Sklop zaslona dvignite z osnovne plošče računalnika.

Ponovna namestitev sklopa zaslona

- 1 Sledite navodilom v »Preden začnete« na strani 9.
- 2 Sklop zaslona postavite na njegovo mesto in ponovno namestite štiri vijake, ki sklop zaslona pritrjujejo na zgornji pokrov.
- 3 Kabel zaslona speljite skozi vodila.
- 4 kabel zaslona priključite na priključek sistemske plošče.
- 5 Ponovno namestite vijak, s katerim je ozemljitveni kabel zaslona pritrjen na zgornji pokrov.
- 6 Priklopite kabel zaslona na dotik v priključek sistemske plošče, če je na voljo.
- 7 Kable za anteno kartice Mini-Card speljite skozi vodila.
- 8 Na kartico Mini-Card na računalniku priključite ustrezna antenska kabla (glejte »Ponovna namestitev kartic Mini-Card« na strani 24).
- 9 Ponovno namestite tipkovnico (glejte »Ponovna namestitev tipkovnice« na strani 43).
- 10 Ponovno namestite sklop naslona za dlani (glejte »Ponovna namestitev sklopa naslona za dlani« na strani 38).
- 11 Zaprite zaslon in obrnite računalnik.
- 12 Ponovno namestite optični pogon (glejte »Ponovna namestitev optičnega pogona« na strani 34).
- 13 Ponovno namestite vijaka, s katerima je sklop zaslona pritrjen na pokrov osnovne plošče.
- 14 Ponovno namestite pokrov modula (glejte »Ponovna namestitev pokrova modula« na strani 16).
- 15 Ponovno namestite baterijo (glejte »Ponovna namestitev baterije« na strani 14).



POZOR: Preden vklopite računalnik, namestite vse vijake in se prepričajte, da v notranjosti računalnika niso ostali odvečni vijaki. V nasprotnem primeru lahko poškodujete računalnik.

Okvir zaslona

Odstranjevanje okvirja zaslona

△ **POZOR: Okvir zaslona je izjemno krhek. Pri odstranjevanju bodite pazljivi, da okvirja ne poškodujete.**

- 1 Sledite navodilom v »Preden začnete« na strani 9.
- 2 Odstranite sklop zaslona (glejte »Odstranjevanje sklopa zaslona« na strani 51).
- 3 Okvir zaslona potisnite navzven, da ga snamete z jezičkov, ki okvir pritrjujejo na hrbtni pokrov.
- 4 S prsti zunanji rob okvirja zaslona nežno snemite s hrbtnege pokrova.
- 5 Okvir zaslona dvignite in odstranite s sklopa zaslona.



- 1 Okvir zaslona

Namestitev okvirja zaslona

- 1 Sledite navodilom v »Preden začnete« na strani 9.
- 2 Okvir zaslona poravnajte s hrbtnim pokrovom zaslona in ga nežno potisnite na njegovo mesto.
- 3 Ponovno namestite sklop zaslona (glejte »Ponovna namestitev sklopa zaslona« na strani 54).



POZOR: Preden vklopite računalnik, namestite vse vijake in se prepričajte, da v notranjosti računalnika niso ostali odvečni vijaki. V nasprotnem primeru lahko poškodujete računalnik.

Zaslonska plošča

Odstranjevanje plošče zaslona

- 1 Sledite navodilom v »Preden začnete« na strani 9.
- 2 Odstranite sklop zaslona (glejte »Odstranjevanje sklopa zaslona« na strani 51).
- 3 Odstranite okvir zaslona (glejte »Odstranjevanje okvirja zaslona« na strani 55).
- 4 Odstranite modul kamere (glejte »Odstranjevanje modula kamere« na strani 71).



OPOMBA: Plošča zaslona na dotik je dodatna možnost in morda ni nameščena na vaš računalnik.

- 5 Odstranite kartico ExpressCard (če obstaja):
 - a Povlecite jeziček, da odklopite kabel plošče zaslona na dotik iz priključka na plošči zaslona na dotik.

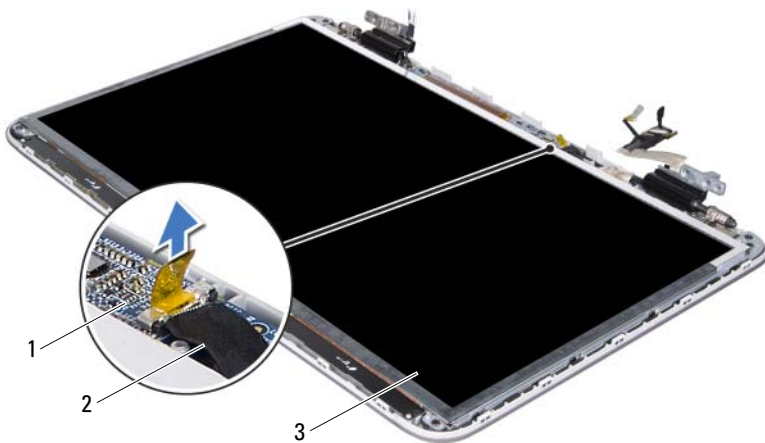

- 1 Plošča zaslona na dotik
- 2 Kabel plošče zaslona na dotik
- 3 Zaslonska plošča

b Odstranite osem vijakov, s katerimi je zaslonska plošča pritrjena na hrbtni pokrov zaslona.

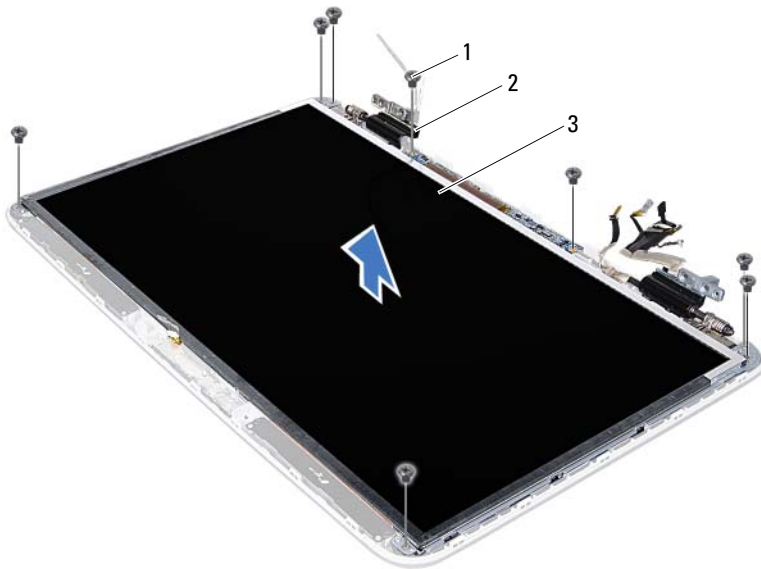

1 Vijaki (8)

2 Tečaja (2)

3 Zaslonska plošča



OPOMBA: Plošča oddajnika IR je dodatna možnost in morda ni nameščena na vaš računalnik.

6 Odstranite kartico oddajnika IR, če je na nameščena:

- a Povlecite jeziček, da odklopite kabel plošče oddajnika IR iz priključka na plošči oddajnika IR.

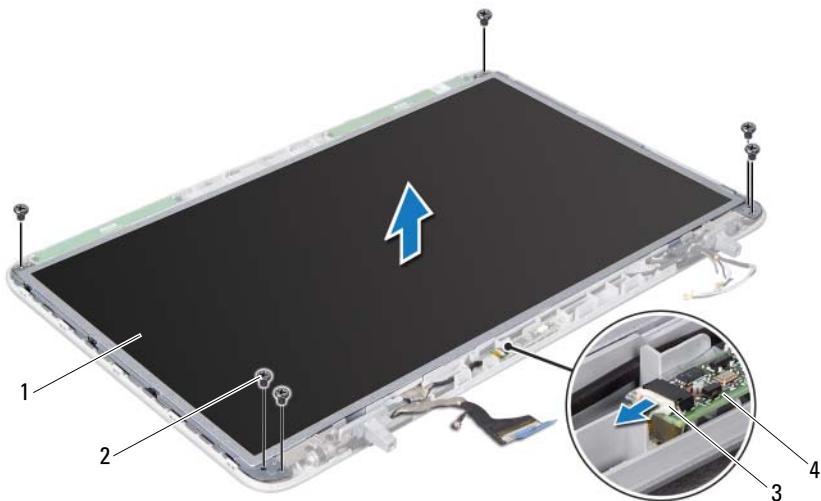

- | | | | |
|---|------------------------------------|---|------------------------------|
| 1 | Zaslonska plošča | 2 | Vijaki (6) |
| 3 | Kabel stikalne plošče oddajnika IR | 4 | Stikalna plošča oddajnika IR |

- b** Odstranite šest vijakov, s katerimi je zaslonska plošča pritrjena na hrbtni pokrov zaslona.
- 7** Zapomnite si kabelsko napeljavo za anteno in kable odstranite iz vodil na desnem tečaju zaslona.
- 8** Zapomnite si kabelsko napeljavo za zaslon in kable odstranite iz vodil na levem tečaju zaslona.
- 9** Okvir zaslona dvignite s hrbtnega pokrova zaslona.

Namestitev zaslonske plošče

- 1 Sledite navodilom v »Preden začnete« na strani 9.
- 2 Okvir zaslona namestite prek hrbtnega pokrova zaslona.
- 3 Kabel zaslona speljite skozi vodila na levem tečaju zaslona.
- 4 Kable antene speljite skozi vodila na desnem tečaju zaslona.
- 5 Zamenjajte ploščo zaslona na dotik, če je prisotna:
 - a Kabel plošče zaslona na dotik priklopite na priključek na plošči zaslona na dotik.
 - b Ponovno namestite osem vijakov, s katerimi je zaslonska plošča pritrjena na hrbtni pokrov zaslona.
- 6 Ponovno namestite kartico oddajnika IR, če je na voljo:
 - a Priključite kabel stikalne plošče oddajnika IR v priključek na stikalni plošči oddajnika IR.
 - b Ponovno namestite šest vijakov, s katerimi je zaslonska plošča pritrjena na hrbtni pokrov zaslona.
- 7 Ponovno namestite modul kamere (glejte »Ponovna namestitev modula kamere« na strani 74).
- 8 Ponovno namestite okvir zaslona (glejte »Namestitev okvirja zaslona« na strani 56).
- 9 Ponovno namestite sklop zaslona (glejte »Ponovna namestitev sklopa zaslona« na strani 54).



POZOR: Preden vklopite računalnik, namestite vse vijake in se prepričajte, da v notranjosti računalnika niso ostali odvečni vijaki. V nasprotnem primeru lahko poškodujete računalnik.

Kabel zaslona

Odstranjevanje kabla zaslona

- 1 Sledite navodilom v »Preden začnete« na strani 9.
- 2 Odstranite sklop zaslona (glejte »Odstranjevanje sklopa zaslona« na strani 51).

- 3 Odstranite okvir zaslona (glejte »Odstranjevanje okvirja zaslona« na strani 55).
- 4 Odstranite modul kamere (glejte »Odstranjevanje modula kamere« na strani 71).
- 5 Odstranite ploščo zaslona (glejte »Odstranjevanje plošče zaslona« na strani 56).
- 6 Ploščo zaslona obrnite na glavo in jo nežno položite na čisto površino.
- 7 S plošče zaslona previdno odlepите trak.
- 8 Povlecite jeziček, da odklopite kabel zaslona iz priključka na plošči zaslona.

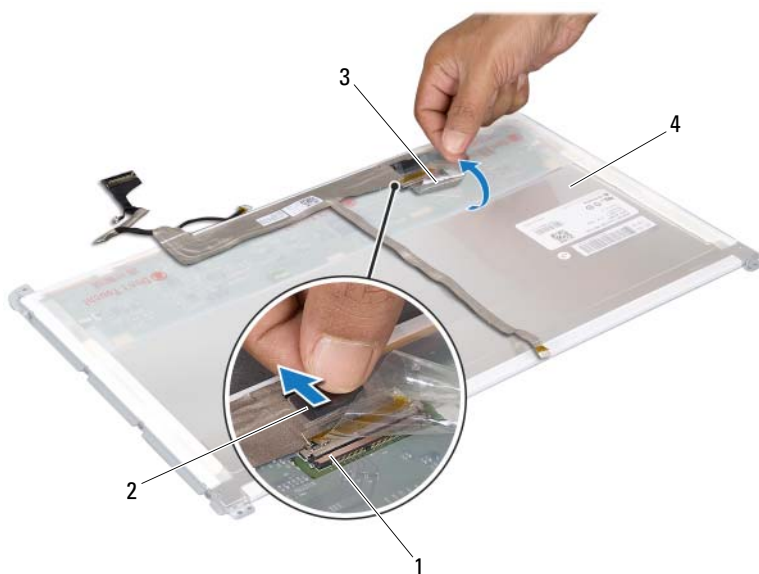

- | | | | |
|---|--------------------------|---|-------------------------------|
| 1 | Priključek kabla zaslona | 2 | Jeziček |
| 3 | Trak | 4 | Hrbtna stran zaslonske plošče |

- 9 S hrbtne strani plošče zaslona nežno odlepite kabel zaslona.

Ponovna namestitvev kablazaslona

- 1 Sledite navodilom v »Preden začnete« na strani 9.
- 2 Kabel zaslona nalepite po robu plošče zaslona.
- 3 Kabel zaslona priklopite na priključek na plošči zaslona.
- 4 Ponovno namestite ploščo zaslona (glejte »Namestitev zaslonske plošče« na strani 60).
- 5 Ponovno namestite modul kamere (glejte »Ponovna namestitev modula kamere« na strani 74).
- 6 Ponovno namestite okvir zaslona (glejte »Namestitev okvirja zaslona« na strani 56).
- 7 Ponovno namestite sklop zaslona (glejte »Ponovna namestitev sklopa zaslona« na strani 54).

Nosilci zaslona

Odstranjevanje nosilcev zaslona

- 1 Sledite navodilom v »Preden začnete« na strani 9.
- 2 Odstranite sklop zaslona (glejte »Odstranjevanje sklopa zaslona« na strani 51).
- 3 Odstranite okvir zaslona (glejte »Odstranjevanje okvirja zaslona« na strani 55).
- 4 Odstranite modul kamere (glejte »Odstranjevanje modula kamere« na strani 71).
- 5 Odstranite ploščo zaslona (glejte »Odstranjevanje plošče zaslona« na strani 56).
- 6 Odstranite osem vijakov (štiri na vsaki strani), s katerimi so nosilci zaslona pritrjeni na ploščo zaslona.
- 7 Nosilce zaslona odstranite s plošče zaslona.

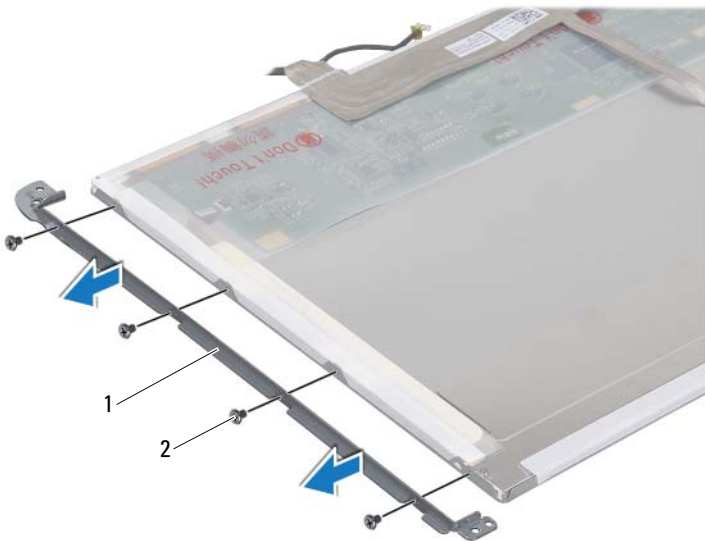

- 1 Nosilca zaslona (2) 2 Vijaki (8)

Ponovna namestitev nosilcev zaslonske plošče

- 1 Sledite navodilom v »Preden začnete« na strani 9.
- 2 Nosilce zaslona postavite v ustrezen položaj.
- 3 Ponovno namestite osem vijakov (štiri na vsaki strani), s katerimi so nosilci zaslona pritrjeni na ploščo zaslona.
- 4 Ponovno namestite ploščo zaslona (glejte »Namestitev zaslonske plošče« na strani 60).
- 5 Ponovno namestite modul kamere (glejte »Ponovna namestitev modula kamere« na strani 74).
- 6 Ponovno namestite okvir zaslona (glejte »Namestitev okvirja zaslona« na strani 56).
- 7 Ponovno namestite sklop zaslona (glejte »Ponovna namestitev sklopa zaslona« na strani 54).

 **POZOR:** Preden vklopite računalnik, namestite vse vijake in se prepričajte, da v notranjosti računalnika niso ostali odvečni vijaki. V nasprotnem primeru lahko poškodujete računalnik.

Tečaji zaslona

Odstranjevanje tečajev zaslona

- 1 Sledite navodilom v »Preden začnete« na strani 9.
- 2 Odstranite sklop zaslona (glejte »Odstranjevanje sklopa zaslona« na strani 51).
- 3 Odstranite okvir zaslona (glejte »Odstranjevanje okvirja zaslona« na strani 55).
- 4 Odstranite modul kamere (glejte »Odstranjevanje modula kamere« na strani 71).
- 5 Odstranite ploščo zaslona (glejte »Odstranjevanje plošče zaslona« na strani 56).
- 6 Odstranite štiri vijake (dva na vsaki strani), s katerimi sta nosilca zaslona pritrjena na hrbtni pokrov zaslona.
- 7 Tečaja zaslona dvignite s hrbtnega pokrova zaslona.

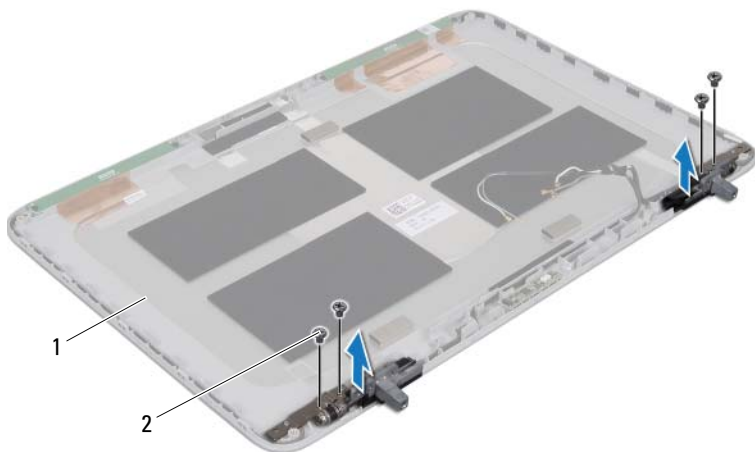

- 1 Hrbtni pokrov zaslona 2 Vijaki (4)





Ponovna namestitev tečajev zaslona

- 1 Sledite navodilom v »Preden začnete« na strani 9.
- 2 Postavite nosilca plošče zaslona na položaj.
- 3 Ponovno namestite štiri vijake (dva na vsaki strani), s katerimi sta nosilca zaslona pritrjena na hrbtni pokrov zaslona.
- 4 Ponovno namestite ploščo zaslona (glejte »Namestitev zaslonske plošče« na strani 60).
- 5 Ponovno namestite modul kamere (glejte »Ponovna namestitev modula kamere« na strani 74).
- 6 Ponovno namestite okvir zaslona (glejte »Namestitev okvirja zaslona« na strani 56).
- 7 Ponovno namestite sklop zaslona (glejte »Ponovna namestitev sklopa zaslona« na strani 54).



POZOR: Preden vklopite računalnik, namestite vse vijake in se prepričajte, da v notranjosti računalnika niso ostali odvečni vijaki. V nasprotnem primeru lahko poškodujete računalnik.

Ploščica oddajnika IR

-  **OPOZORILO:** Preden pričnete z delom v notranjosti računalnika, preberite varnostne informacije, ki so priložene računalniku. Za dodatne informacije o varnem delu obiščite domačo stran za skladnost s predpisi na naslovu www.dell.com/regulatory_compliance.
-  **POZOR:** Popravila računalnika lahko izvaja le pooblaščen serviser. Škode zaradi servisiranja, ki ga Dell™ ni pooblastil, garancija ne pokriva.
-  **POZOR:** Če želite preprečiti elektrostaticno razelektritev, uporabite trak za ozemljitev ali se večkrat dotaknite nepobarvane kovinske površine (npr. priključka na računalniku).
-  **POZOR:** Pred delom v notranjosti računalnika odstranite glavno baterijo (glejte »Odstranjevanje baterije« na strani 13), da s tem preprečite poškodbe sistemske plošče.

Odstranjevanje ploščice oddajnika IR

- 1 Sledite navodilom v »Preden začnete« na strani 9.
- 2 Odstranite baterijo (glejte »Odstranjevanje baterije« na strani 13).
- 3 Odstranite pokrov modula (glejte »Odstranjevanje pokrova modula« na strani 15).
- 4 Odstranite optični pogon (glejte »Odstranjevanje optičnega pogona« na strani 33).
- 5 Odstranite sklop naslona za dlani (glejte »Odstranjevanje sklopa naslona za dlani« na strani 35).
- 6 Odstranite tipkovnico (glejte »Odstranjevanje tipkovnice« na strani 41).
- 7 Odstranite sklop zaslona (glejte »Odstranjevanje sklopa zaslona« na strani 51).
- 8 Odstranite okvir zaslona (glejte »Odstranjevanje okvirja zaslona« na strani 55).

- 9 Povlecite jeziček, da odklopite kabel plošče oddajnika IR iz priključka na plošči oddajnika IR.
- 10 Dvignite ploščo oddajnika IR s hrbtnega pokrova zaslona..

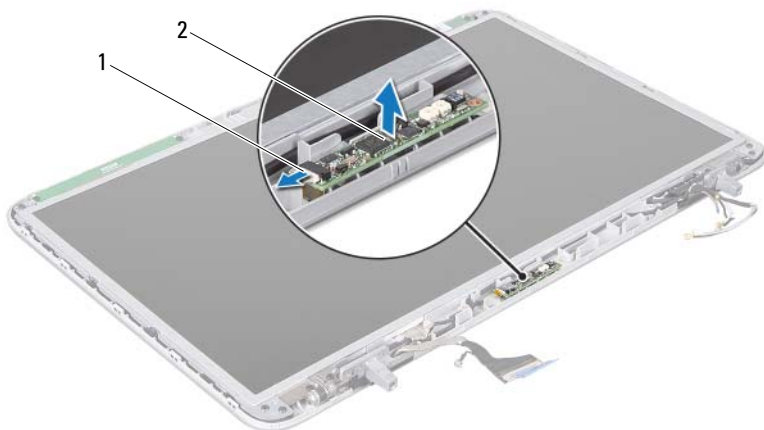

1 Kabel stikalne plošče IR





2 Stikalna plošča IR

Ponovna namestitev plošče oddajnika IR

- 1 Sledite navodilom v »Preden začnete« na strani 9.
- 2 Priključite kabel stikalne plošče oddajnika IR v priključek na stikalni plošči oddajnika IR.
- 3 Ploščo oddajnika IR na hrbtni pokrov zaslona namestite s pomočjo izravnalnih linij.
- 4 Ponovno namestite okvir zaslona (glejte »Namestitev okvirja zaslona« na strani 56).
- 5 Ponovno namestite sklop zaslona (glejte »Ponovna namestitev sklopa zaslona« na strani 54).

- 6 Ponovno namestite tipkovnico (glejte »Ponovna namestitev tipkovnice« na strani 43).
 - 7 Ponovno namestite sklop naslona za dlani (glejte »Ponovna namestitev sklopa naslona za dlani« na strani 38).
 - 8 Ponovno namestite optični pogon (glejte »Ponovna namestitev optičnega pogona« na strani 34).
 - 9 Ponovno namestite pokrov modula (glejte »Ponovna namestitev pokrova modula« na strani 16).
 - 10 Ponovno namestite baterijo (glejte »Ponovna namestitev baterije« na strani 14).
-  **POZOR: Preden vklopite računalnik, namestite vse vijake in se prepričajte, da v notranjosti računalnika niso ostali odvečni vijaki. V nasprotnem primeru lahko poškodujete računalnik.**

Modul kamere

-  **OPOZORILO:** Preden pričnete z delom v notranjosti računalnika, preberite varnostne informacije, ki so priložene računalniku. Za dodatne informacije o varnem delu obiščite domačo stran za skladnost s predpisi na naslovu www.dell.com/regulatory_compliance.
-  **POZOR:** Popravila računalnika lahko izvaja le pooblaščen serviser. Škode zaradi servisiranja, ki ga Dell™ ni pooblastil, garancija ne pokriva.
-  **POZOR:** Če želite preprečiti elektrostaticno razelektritev, uporabite trak za ozemljitev ali se večkrat dotaknite nepobarvane kovinske površine (npr. priključka na računalniku).
-  **POZOR:** Pred delom v notranjosti računalnika odstranite glavno baterijo (glejte »Odstranjevanje baterije« na strani 13), da s tem preprečite poškodbe sistemske plošče.

Odstranjevanje modula kamere

- 1 Sledite navodilom v »Preden začnete« na strani 9.
- 2 Odstranite baterijo (glejte »Odstranjevanje baterije« na strani 13).
- 3 Odstranite pokrov modula (glejte »Odstranjevanje pokrova modula« na strani 15).
- 4 Odstranite optični pogon (glejte »Odstranjevanje optičnega pogona« na strani 33).
- 5 Odstranite sklop naslona za dlani (glejte »Odstranjevanje sklopa naslona za dlani« na strani 35).
- 6 Odstranite tipkovnico (glejte »Odstranjevanje tipkovnice« na strani 41).
- 7 Odstranite sklop zaslona (glejte »Odstranjevanje sklopa zaslona« na strani 51).
- 8 Odstranite okvir zaslona (glejte »Odstranjevanje okvirja zaslona« na strani 55).
- 9 Modul kamere previdno dvignite s hrbtnega pokrova zaslona.

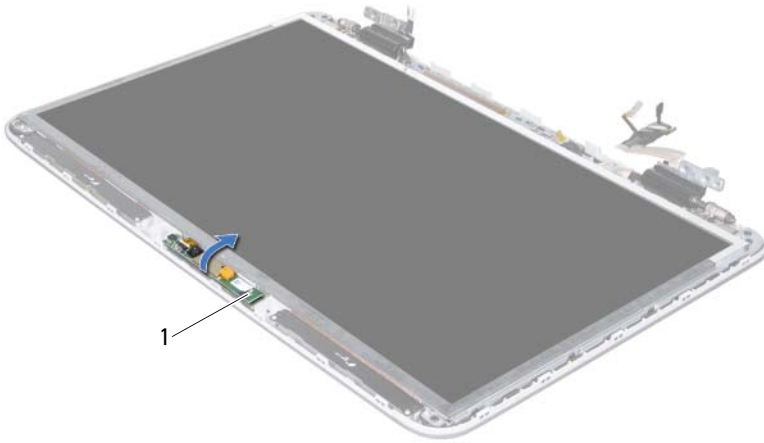

1 Modul kamere

10 Nežno odlepите trak, s katerim je kabel kamere pritrjen na modul kamere.

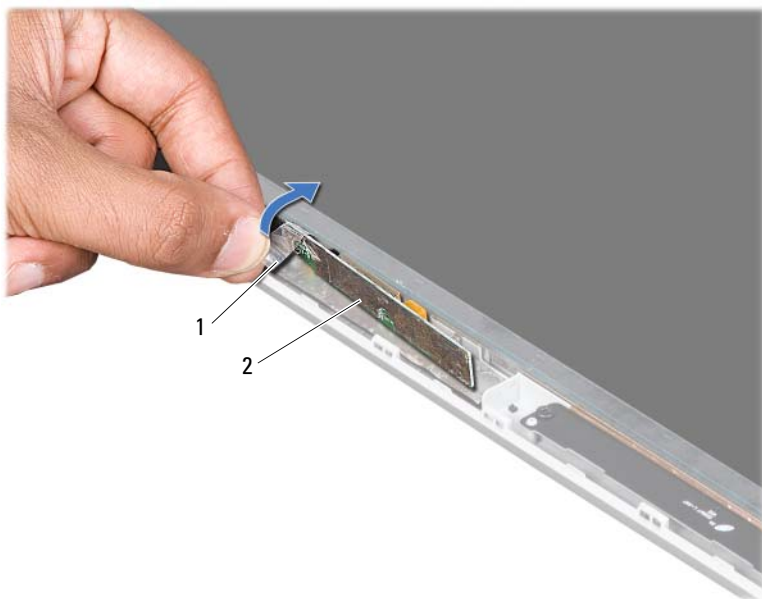

1 Trak

2 Modul kamere

11 Povlecite jeziček, da odklopite kabel kamere iz priključka na modulu kamere.

12 Modul kamere dvignite s hrbtnega pokrova zaslona.

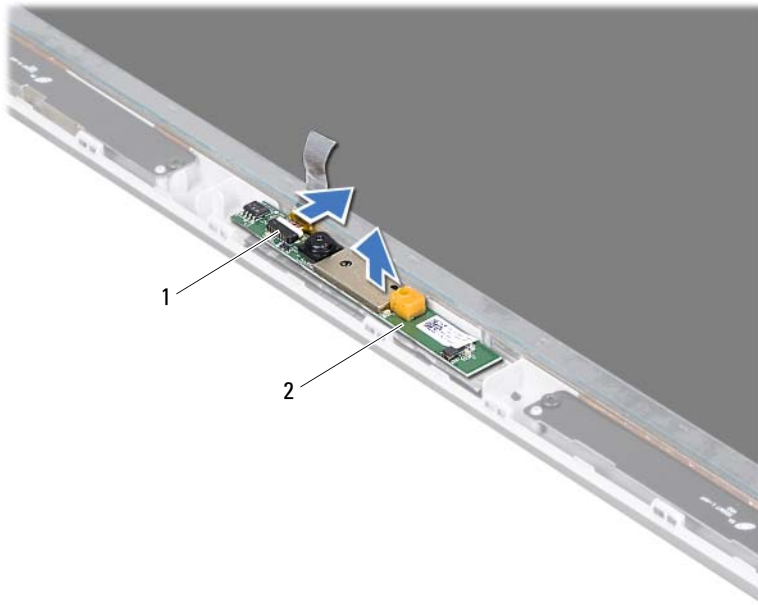

1 Priključek kabla kamere





2 Modul kamere

Ponovna namestitev modula kamere

- 1 Sledite navodilom v »Preden začnete« na strani 9.
- 2 Kabel kamere priklopite na priključek na modulu kamere.
- 3 Prilepite trak, s katerim kabel kamere pritrdite na modul kamere.
- 4 Modul kamere namestite na hrbtni pokrov zaslona s pomočjo izravnalne linije.
- 5 Ponovno namestite okvir zaslona (glejte »Namestitev okvirja zaslona« na strani 56).
- 6 Ponovno namestite sklop zaslona (glejte »Ponovna namestitev sklopa zaslona« na strani 54).

- 7 Ponovno namestite tipkovnico (glejte »Ponovna namestitev tipkovnice« na strani 43).
 - 8 Ponovno namestite sklop naslona za dlani (glejte »Ponovna namestitev sklopa naslona za dlani« na strani 38).
 - 9 Ponovno namestite optični pogon (glejte »Ponovna namestitev optičnega pogona« na strani 34).
 - 10 Ponovno namestite pokrov modula (glejte »Ponovna namestitev pokrova modula« na strani 16).
 - 11 Ponovno namestite baterijo (glejte »Ponovna namestitev baterije« na strani 14).
-  **POZOR: Preden vklopite računalnik, namestite vse vijake in se prepričajte, da v notranjosti računalnika niso ostali odvečni vijaki. V nasprotnem primeru lahko poškodujete računalnik.**

Zgornji pokrov

-  **OPOZORILO:** Preden pričnete z delom v notranjosti računalnika, preberite varnostne informacije, ki so priložene računalniku. Za dodatne informacije o varnem delu obiščite domačo stran za skladnost s predpisi na naslovu www.dell.com/regulatory_compliance.
-  **POZOR:** Popravila računalnika lahko izvaja le pooblaščen serviser. Škode zaradi servisiranja, ki ga Dell™ ni pooblastil, garancija ne pokriva.
-  **POZOR:** Če želite preprečiti elektrostaticno razelektritev, uporabite trak za ozemljitev ali se večkrat dotaknite nepobarvane kovinske površine (npr. priključka na računalniku).
-  **POZOR:** Pred delom v notranjosti računalnika odstranite glavno baterijo (glejte »Odstranjevanje baterije« na strani 13), da s tem preprečite poškodbe sistemske plošče.

Odstranjevanje zgornjega pokrova

- 1 Sledite navodilom v »Preden začnete« na strani 9.
- 2 Pritisnite in izvzite vse nameščene kartice iz bralnika pomnilniških kartic
- 3 Odstranite baterijo (glejte »Odstranjevanje baterije« na strani 13).
- 4 Odstranite pokrov modula (glejte »Odstranjevanje pokrova modula« na strani 15).
- 5 Odstranite optični pogon (glejte »Odstranjevanje optičnega pogona« na strani 33).
- 6 Odstranite sklop naslona za dlani (glejte »Odstranjevanje sklopa naslona za dlani« na strani 35).
- 7 Odstranite tipkovnico (glejte »Odstranjevanje tipkovnice« na strani 41).
- 8 Odstranite sklop zaslona (glejte »Odstranjevanje sklopa zaslona« na strani 51).
- 9 Odstranite deset vijakov, s katerimi je sklop naslona za dlani pritrjen na pokrov osnovne plošče.

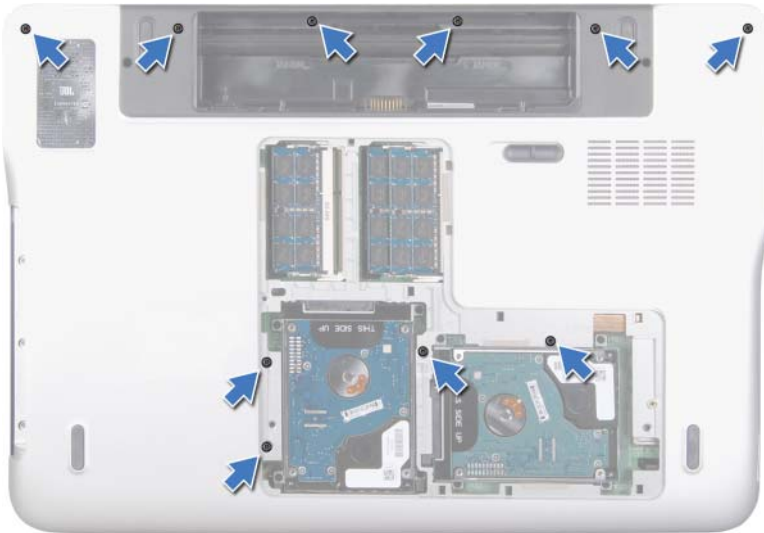

- 10** Obrnite računalnik.
- 11** Odstranite deset vijakov, s katerimi je sklop naslona za dlani pritrjen na pokrov osnovne plošče.
- 12** Odklopite kabel globokotona iz priključka sistemske plošče.

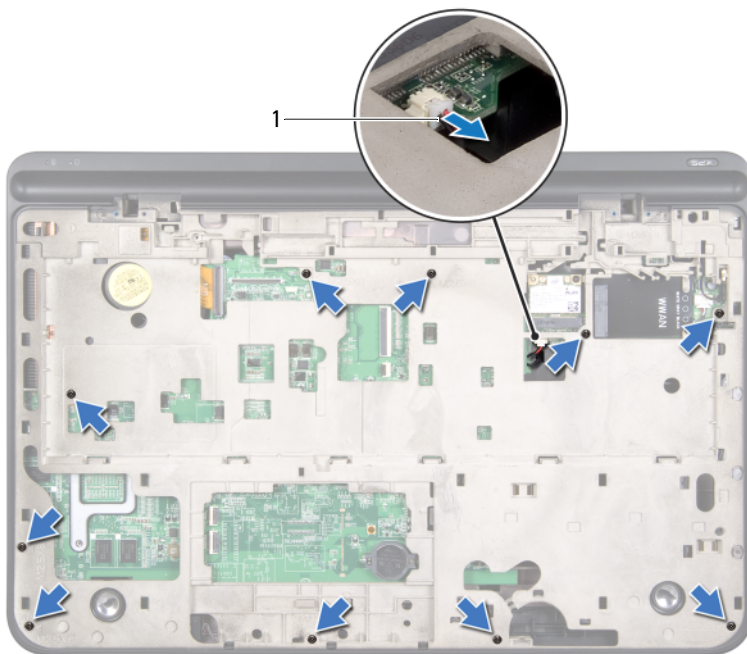

1 Kabel globokotonca

13 S prstom sklop zgornjega pokrova nežno sprostite s pokrova osnovne plošče.

14 Sklop zgornjega pokrova dvignite s plošče osnovnega pokrova.

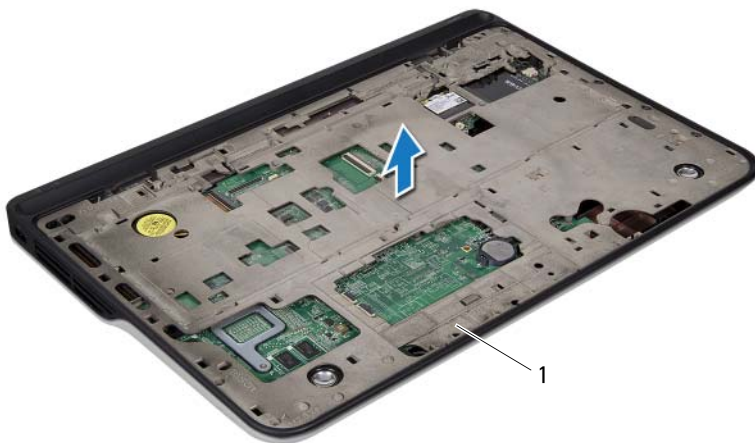

- 1 Sklop zgornjega pokrova
- 15 Odstranite priključek napajalnika na izmenični tok (glejte »Odstranjevanje priključka napajalnika na izmenični tok« na strani 87).
- 16 Odstranite ploščo USB (glejte »Odstranjevanje plošče USB« na strani 113).
- 17 Odstranite ventilator (glejte »Odstranjevanje ventilatorja« na strani 91).
- 18 Odstranite hladilno telo (glejte »Odstranjevanje hladilnika« na strani 95).
- 19 Odstranite modul procesorja (glejte »Odstranjevanje modula procesorja« na strani 99).
- 20 Odstranite ploščo V/I (glejte »Odstranjevanje plošče V/I« na strani 105).
- 21 Odstranite priključek za TV-kartico (glejte »Odstranjevanje priključka za TV-kartico« na strani 109).
- 22 Odstranite sistemsko ploščo (glejte »Odstranjevanje sistemske plošče« na strani 117).
- 23 Odstranite zvočnike (glejte »Odstranjevanje zvočnikov« na strani 123).

Ponovna namestitvev zgornjega pokrova





- 1 Sledite navodilom v »Preden začnete« na strani 9.
- 2 Ponovno namestite zvočnike (glejte »Namestitev zvočnika« na strani 125).
- 3 Ponovno namestite sistemsko ploščo (glejte »Ponovna namestitvev sistemske plošče« na strani 119).
- 4 Ponovno namestite priključek za TV-kartico (glejte »Ponovna namestitvev priključka za TV-kartico« na strani 111).
- 5 Ponovno namestite ploščo V/I (glejte »Ponovno nameščanje plošče V/I« na strani 107).
- 6 Ponovno namestite modul procesorja (glejte »Ponovna namestitvev modula procesorja« na strani 102).
- 7 Ponovno namestite hladilno telo (glejte »Ponovna namestitvev hladilnika« na strani 97).
- 8 Ponovno namestite ventilator (glejte »Ponovna namestitvev ventilatorja« na strani 93).
- 9 Ponovno namestite priključek napajalnika na izmenični tok (glejte »Ponovna namestitvev priključka napajalnika na izmenični tok« na strani 89).
- 10 Ponovno namestite ploščo USB (glejte »Ponovna namestitvev plošče USB« na strani 115).
- 11 Kabel globokotonca speljite skozi režo na zgornjem pokrovu.
- 12 Priključite kabel globokotonca na priključek sistemske plošče.
- 13 Jezičke na zgornjem pokrov poravnajte z režami na pokrovu osnovne plošče in sklop zgornjega pokrova zaskočite na pokrov osnovne plošče.
- 14 Ponovno namestite deset vijakov, s katerimi je sklop zgornjega pokrova pritrjen na pokrov osnovne plošče.
- 15 Računalnik obrnite na glavo in namestite deset vijakov, s katerimi je sklop zgornjega pokrova pritrjen na pokrov osnovne plošče.
- 16 Ponovno namestite sklop zaslona (glejte »Ponovna namestitvev sklopa zaslona« na strani 54).
- 17 Ponovno namestite tipkovnico (glejte »Ponovna namestitvev tipkovnice« na strani 43).

- 18 Ponovno namestite sklop naslona za dlani (glejte »Ponovna namestitev sklopa naslona za dlani« na strani 38).
- 19 Ponovno namestite optični pogon (gl. »Ponovna namestitev optičnega pogona« na strani 34).
- 20 Ponovno namestite pokrov modula (glejte »Ponovna namestitev pokrova modula« na strani 16).
- 21 Ponovno namestite vse kartice in plastične kartice, ki ste jih odstranili iz reže čitalnika pomnilniških kartic.
- 22 Ponovno namestite baterijo (glejte »Ponovna namestitev baterije« na strani 14).



POZOR: Preden vklopite računalnik, namestite vse vijake in se prepričajte, da v notranjosti računalnika niso ostali odvečni vijaki. V nasprotnem primeru lahko poškodujete računalnik.

Globokotonec

-  **OPOZORILO:** Preden pričnete z delom v notranjosti računalnika, preberite varnostne informacije, ki so priložene računalniku. Za dodatne informacije o varnem delu obiščite domačo stran za skladnost s predpisi na naslovu www.dell.com/regulatory_compliance.
-  **POZOR:** Popravila računalnika lahko izvaja le pooblaščen serviser. Škode zaradi servisiranja, ki ga Dell™ ni pooblastil, garancija ne pokriva.
-  **POZOR:** Če želite preprečiti elektrostaticno razelektritev, uporabite trak za ozemljitev ali se večkrat dotaknite nepobarvane kovinske površine (npr. priključka na računalniku).
-  **POZOR:** Pred delom v notranjosti računalnika odstranite glavno baterijo (glejte »Odstranjevanje baterije« na strani 13), da s tem preprečite poškodbe sistemske plošče.

Odstranjevanje globokotonca

- 1 Sledite navodilom v »Preden začnete« na strani 9.
- 2 Odstranite baterijo (glejte »Odstranjevanje baterije« na strani 13).
- 3 Odstranite pokrov modula (glejte »Odstranjevanje pokrova modula« na strani 15).
- 4 Odstranite pomnilniške module (glejte »Odstranjevanje pomnilniškega modula« na strani 17).
- 5 Sledite navodilom v korak 4 v »Odstranjevanje trdega diska« na strani 27.
- 6 Odstranite optični pogon (glejte »Odstranjevanje optičnega pogona« na strani 33).
- 7 Odstranite sklop naslona za dlani (glejte »Odstranjevanje sklopa naslona za dlani« na strani 35).
- 8 Odstranite tipkovnico (glejte »Odstranjevanje tipkovnice« na strani 41).
- 9 Odstranite sklop zaslona (glejte »Odstranjevanje sklopa zaslona« na strani 51).

- 10 Odstranite kartice Mini-Card (glejte »Odstranjevanje kartic Mini-Card« na strani 22).
- 11 Sledite navodilom od korak 9 do korak 14 v »Odstranjevanje zgornjega pokrova« na strani 77.
- 12 Odstranite štiri vijake, s katerimi je globokotonec pritrjen na pokrov osnovne plošče.
- 13 Globokotonec skupaj s kablom dvignite s pokrova osnovne plošče.



- | | | | |
|---|-----------------------|---|--------------|
| 1 | Vijaki (4) | 2 | Globokotonec |
| 3 | Pokrov osnovne plošče | | |

Ponovna namestitev globokotonca





- 1 Sledite navodilom v »Preden začnete« na strani 9.
- 2 Poravnajte odprtine za vijake na globokotoncu z odprtinami za vijake na pokrovu osnovne plošče.

- 3 Ponovno namestite štiri vijake, s katerimi je globokotonec pritrjen na pokrov osnovne plošče.
- 4 Sledite navodilom od korak 11 do korak 15 v »Ponovna namestitev zgornjega pokrova« na strani 81.
- 5 Ponovno namestite kartico Mini-Card (glejte »Ponovna namestitev kartic Mini-Card« na strani 24).
- 6 Ponovno namestite sklop zaslona (glejte »Ponovna namestitev sklopa zaslona« na strani 54).
- 7 Ponovno namestite tipkovnico (glejte »Ponovna namestitev tipkovnice« na strani 43).
- 8 Ponovno namestite sklop naslona za dlani (glejte »Ponovna namestitev sklopa naslona za dlani« na strani 38).
- 9 Ponovno namestite optični pogon (glejte »Ponovna namestitev optičnega pogona« na strani 34).
- 10 Sledite navodilom v korak 5 v »Namestitev trdega diska« na strani 30.
- 11 Ponovno namestite pomnilniške module (glejte »Ponovna namestitev pomnilniških modulov« na strani 18).
- 12 Ponovno namestite pokrov modula (glejte »Ponovna namestitev pokrova modula« na strani 16).
- 13 Ponovno namestite baterijo (glejte »Ponovna namestitev baterije« na strani 14).



POZOR: Preden vklopite računalnik, namestite vse vijake in se prepričajte, da v notranjosti računalnika niso ostali odvečni vijaki. V nasprotnem primeru lahko poškodujete računalnik.

Priključek napajalnika na izmenični tok

-  **OPOZORILO:** Preden pričnete z delom v notranjosti računalnika, preberite varnostne informacije, ki so priložene računalniku. Za dodatne informacije o varnem delu obiščite domačo stran za skladnost s predpisi na naslovu www.dell.com/regulatory_compliance.
-  **POZOR:** Popravila računalnika lahko izvaja le pooblaščen serviser. Škode zaradi servisiranja, ki ga Dell™ ni pooblastil, garancija ne pokriva.
-  **POZOR:** Če želite preprečiti elektrostaticno razelektritev, uporabite trak za ozemljitev ali se večkrat dotaknite nepobarvane kovinske površine (npr. priključka na računalniku).
-  **POZOR:** Pred delom v notranjosti računalnika odstranite glavno baterijo (glejte »Odstranjevanje baterije« na strani 13), da s tem preprečite poškodbe sistemske plošče.

Odstranjevanje priključka napajalnika na izmenični tok

- 1 Sledite navodilom v »Preden začnete« na strani 9.
- 2 Odstranite baterijo (glejte »Odstranjevanje baterije« na strani 13).
- 3 Odstranite pokrov modula (glejte »Odstranjevanje pokrova modula« na strani 15).
- 4 Odstranite pomnilniške module (glejte »Odstranjevanje pomnilniškega modula« na strani 17).
- 5 Sledite navodilom v korak 4 v »Odstranjevanje trdega diska« na strani 27.
- 6 Odstranite optični pogon (glejte »Odstranjevanje optičnega pogona« na strani 33).
- 7 Odstranite sklop naslona za dlani (glejte »Odstranjevanje sklopa naslona za dlani« na strani 35).

- 8** Odstranite tipkovnico (glejte »Odstranjevanje tipkovnice« na strani 41).
- 9** Odstranite sklop zaslona (glejte »Odstranjevanje sklopa zaslona« na strani 51).
- 10** Odstranite kartice Mini-Card (glejte »Odstranjevanje kartic Mini-Card« na strani 22).
- 11** Sledite navodilom od korak 9 do korak 14 v »Odstranjevanje zgornjega pokrova« na strani 77.
- 12** Sklop zgornjega pokrova obrnite na glavo.
- 13** Zapomnite si kabelsko napeljavo napajalnika na izmenični tok in kabel odstranite iz vodil.
- 14** Odklopite priključni kabel napajalnika na izmenični tok iz priključka systemske plošče.
- 15** Odstranite vijak, s katerim je priključek napajalnika na izmenični tok pritrjen na zgornji pokrov.
- 16** Priključek napajalnika na izmenični tok dvignite z zgornjega pokrova.

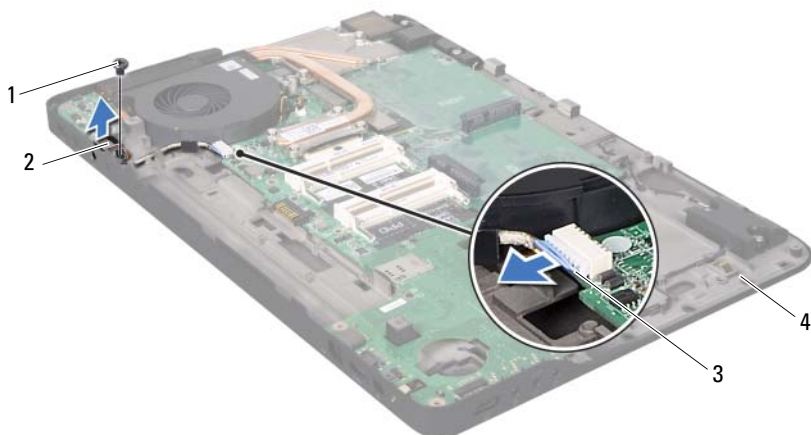

- | | | | |
|---|---|---|---|
| 1 | Vijak | 2 | Priključek napajalnika na izmenični tok |
| 3 | Priključni kabel napajalnika na izmenični tok | 4 | Zgornji pokrov |

Ponovna namestitev priključka napajalnika na izmenični tok





- 1 Sledite navodilom v »Preden začnete« na strani 9.
- 2 Poravnajte odprtino za vijak na priključku napajalnika na izmenični tok z odprtino za vijak na zgornjem pokrovu.
- 3 Ponovno namestite vijak, s katerim je priključek napajalnika na izmenični tok pritrjen na zgornji pokrov.
- 4 Priključni kabel napajalnika na izmenični tok speljite skozi vodila.
- 5 Priključni kabel napajalnika na izmenični tok priklopite v priključek sistemske plošče.
- 6 Sledite navodilom od korak 11 do korak 15 v »Ponovna namestitev zgornjega pokrova« na strani 81.
- 7 Ponovno namestite kartico Mini-Card (glejte »Ponovna namestitev kartic Mini-Card« na strani 24).
- 8 Ponovno namestite sklop zaslona (glejte »Ponovna namestitev sklopa zaslona« na strani 54).
- 9 Ponovno namestite tipkovnico (glejte »Ponovna namestitev tipkovnice« na strani 43).
- 10 Ponovno namestite sklop naslona za dlani (glejte »Ponovna namestitev sklopa naslona za dlani« na strani 38).
- 11 Ponovno namestite optični pogon (glejte »Ponovna namestitev optičnega pogona« na strani 34).
- 12 Sledite navodilom v korak 5 v »Namestitev trdega diska« na strani 30.
- 13 Ponovno namestite pomnilniške module (glejte »Ponovna namestitev pomnilniških modulov« na strani 18).
- 14 Ponovno namestite pokrov modula (glejte »Ponovna namestitev pokrova modula« na strani 16).

15 Ponovno namestite baterijo (glejte »Ponovna namestitev baterije« na strani 14).



POZOR: Preden vklopite računalnik, namestite vse vijake in se prepričajte, da v notranjosti računalnika niso ostali odvečni vijaki. V nasprotnem primeru lahko poškodujete računalnik.

Ventilator

-  **OPOZORILO:** Preden pričnete z delom v notranjosti računalnika, preberite varnostne informacije, ki so priložene računalniku. Za dodatne informacije o varnem delu obiščite domačo stran za skladnost s predpisi na naslovu www.dell.com/regulatory_compliance.
-  **OPOZORILO:** Če ventilator vzamete iz računalnika, ko je hladilno telo vroče, *se ne dotikajte* kovinskega ohišja hladilnega telesa.
-  **POZOR:** Popravila računalnika lahko izvaja le pooblaščen serviser. Škode zaradi servisiranja, ki ga Dell™ ni pooblastil, garancija ne pokriva.
-  **POZOR:** Če želite preprečiti elektrostaticno razelektritev, uporabite trak za ozemljitev ali se večkrat dotaknite nepobarvane kovinske površine (npr. priključka na računalniku).
-  **POZOR:** Pred delom v notranjosti računalnika odstranite glavno baterijo (glejte »Odstranjevanje baterije« na strani 13), da s tem preprečite poškodbe sistemske plošče.

Odstranjevanje ventilatorja

- 1 Sledite navodilom v »Preden začnete« na strani 9.
- 2 Odstranite baterijo (glejte »Odstranjevanje baterije« na strani 13).
- 3 Odstranite pokrov modula (glejte »Odstranjevanje pokrova modula« na strani 15).
- 4 Odstranite pomnilniške module (glejte »Odstranjevanje pomnilniškega modula« na strani 17).
- 5 Sledite navodilom v korak 4 v »Odstranjevanje trdega diska« na strani 27.
- 6 Odstranite optični pogon (glejte »Odstranjevanje optičnega pogona« na strani 33).
- 7 Odstranite sklop naslona za dlani (glejte »Odstranjevanje sklopa naslona za dlani« na strani 35).
- 8 Odstranite tipkovnico (glejte »Odstranjevanje tipkovnice« na strani 41).

- 9 Odstranite sklop zaslona (glejte »Odstranjevanje sklopa zaslona« na strani 51).
- 10 Odstranite kartice Mini-Card (glejte »Odstranjevanje kartic Mini-Card« na strani 22).
- 11 Sledite navodilom od korak 9 do korak 14 v »Odstranjevanje zgornjega pokrova« na strani 77.
- 12 Sklop zgornjega pokrova obrnite na glavo.
- 13 Odklopite kabel ventilatorja iz priključka sistemske plošče.
- 14 Odstranite vijaka, s katerima je ventilator pritrjen na zgornji pokrov.
- 15 Odklopite priključni kabel napajalnika na izmenični tok iz priključka sistemske plošče.
- 16 Odstranite kabel napajalnika na izmenični tok iz vodila za napeljavo na ventilatorju.
- 17 Ventilator dvignite z zgornjega pokrova.

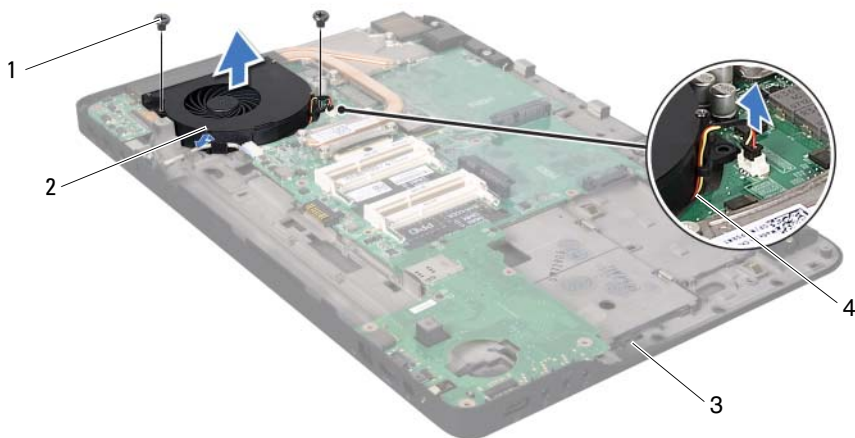

1 Vijaka (2)

2 Ventilator





3 Zgornji pokrov

4 Kabel ventilatorja

Ponovna namestitvev ventilatorja

- 1 Sledite navodilom v »Preden začnete« na strani 9.
 - 2 Poravnajte odprtine za vijake na ventilatorju z odprtinami za vijake na zgornjem pokrovu.
 - 3 Ponovno namestite vijaka, s katerima je ventilator pritrjen na zgornji pokrov.
 - 4 Kabel ventilatorja priklopite v priključek sistemske plošče.
 - 5 Priključni kabel napajalnika na izmenični tok priklopite v priključek sistemske plošče.
 - 6 Sledite navodilom od korak 11 do korak 15 v »Ponovna namestitvev zgornjega pokrova« na strani 81.
 - 7 Ponovno namestite kartico Mini-Card (glejte »Ponovna namestitvev kartic Mini-Card« na strani 24).
 - 8 Ponovno namestite sklop zaslona (glejte »Ponovna namestitvev sklopa zaslona« na strani 54).
 - 9 Ponovno namestite tipkovnico (glejte »Ponovna namestitvev tipkovnice« na strani 43).
 - 10 Ponovno namestite sklop naslona za dlani (glejte »Ponovna namestitvev sklopa naslona za dlani« na strani 38).
 - 11 Ponovno namestite optični pogon (glejte »Ponovna namestitvev optičnega pogona« na strani 34).
 - 12 Sledite navodilom v korak 5 v »Namestitvev trdega diska« na strani 30.
 - 13 Ponovno namestite pomnilniške module (glejte »Ponovna namestitvev pomnilniških modulov« na strani 18).
 - 14 Ponovno namestite pokrov modula (glejte »Ponovna namestitvev pokrova modula« na strani 16).
 - 15 Ponovno namestite baterijo (glejte »Ponovna namestitvev baterije« na strani 14).
-  **POZOR: Preden vklopite računalnik, namestite vse vijake in se prepričajte, da v notranjosti računalnika niso ostali odvečni vijaki. V nasprotnem primeru lahko poškodujete računalnik.**

Hladilno telo

-  **OPOZORILO:** Preden pričnete z delom v notranjosti računalnika, preberite varnostne informacije, ki so priložene računalniku. Za dodatne informacije o varnem delu obiščite domačo stran za skladnost s predpisi na naslovu www.dell.com/regulatory_compliance.
-  **OPOZORILO:** Če hladilno telo vzamete iz računalnika, ko je hladilno telo vroče, *se ne dotikajte* kovinskega ohišja hladilnega telesa.
-  **POZOR:** Popravila računalnika lahko izvaja le pooblaščen serviser. Škode zaradi servisiranja, ki ga Dell™ ni pooblastil, garancija ne pokriva.
-  **POZOR:** Če želite preprečiti elektrostaticno razelektritev, uporabite trak za ozemljitev ali se večkrat dotaknite nepobarvane kovinske površine (npr. priključka na računalniku).
-  **POZOR:** Pred delom v notranjosti računalnika odstranite glavno baterijo (glejte »Odstranjevanje baterije« na strani 13), da s tem preprečite poškodbe sistemske plošče.

Odstranjevanje hladilnika

- 1 Sledite navodilom v »Preden začnete« na strani 9.
- 2 Odstranite baterijo (glejte »Odstranjevanje baterije« na strani 13).
- 3 Odstranite pokrov modula (glejte »Odstranjevanje pokrova modula« na strani 15).
- 4 Odstranite pomnilniške module (glejte »Odstranjevanje pomnilniškega modula« na strani 17).
- 5 Sledite navodilom v korak 4 v »Odstranjevanje trdega diska« na strani 27.
- 6 Odstranite optični pogon (glejte »Odstranjevanje optičnega pogona« na strani 33).
- 7 Odstranite sklop naslona za dlani (glejte »Odstranjevanje sklopa naslona za dlani« na strani 35).
- 8 Odstranite tipkovnico (glejte »Odstranjevanje tipkovnice« na strani 41).

- 9 Odstranite sklop zaslona (glejte »Odstranjevanje sklopa zaslona« na strani 51).
- 10 Odstranite kartice Mini-Card (glejte »Odstranjevanje kartic Mini-Card« na strani 22).
- 11 Sledite navodilom od korak 9 do korak 14 v »Odstranjevanje zgornjega pokrova« na strani 77.
- 12 Sklop zgornjega pokrova obrnite na glavo.
- 13 V zaporedju (označenem na hladilnem telesu) odvijte šest zaskočnih vijakov, s katerimi je hladilno telo pritrjeno na sistemsko ploščo.
- 14 Hladilno telo dvignite z zgornjega pokrova.

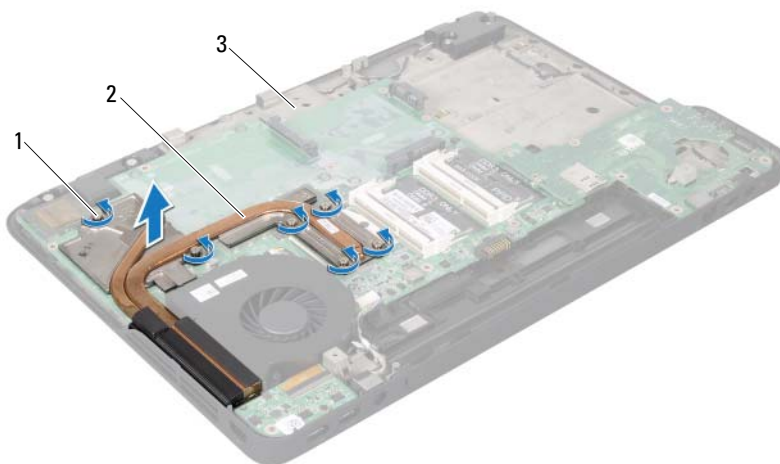

- 1 Zaskočni vijaki (6)
- 3 Zgornji pokrov

2 Hladilno telo

Ponovna namestitvev hladilnika







OPOMBA: Prvotno termalno pasto lahko ponovno uporabite, če sta originalni procesor in hladilno telo ponovno nameščena skupaj. Če zamenjate procesor ali hladilno telo, s priloženim termalnim trakom zagotovite toplotno prevodnost.

- 1 Sledite navodilom v »Preden začnete« na strani 9.
- 2 Obrišite termalno pasto z dna hladilnega telesa in jo ponovno nanesite.
- 3 Šest zaskočnih vijakov poravnajte z odprtini za vijake na sistemski plošči in vijake privijte v zaporedju, navedenem na hladilnem telesu.
- 4 Sledite navodilom od korak 11 do korak 15 v »Ponovna namestitvev zgornjega pokrova« na strani 81.
- 5 Ponovno namestite kartico Mini-Card (glejte »Ponovna namestitvev kartic Mini-Card« na strani 24).
- 6 Ponovno namestite sklop zaslona (glejte »Ponovna namestitvev sklopa zaslona« na strani 54).
- 7 Ponovno namestite tipkovnico (glejte »Ponovna namestitvev tipkovnice« na strani 43).
- 8 Ponovno namestite sklop naslona za dlani (glejte »Ponovna namestitvev sklopa naslona za dlani« na strani 38).
- 9 Ponovno namestite optični pogon (glejte »Ponovna namestitvev optičnega pogona« na strani 34).
- 10 Sledite navodilom v korak 5 v »Namestitvev trdega diska« na strani 30.
- 11 Ponovno namestite pomnilniške module (glejte »Ponovna namestitvev pomnilniških modulov« na strani 18).
- 12 Ponovno namestite pokrov modula (glejte »Ponovna namestitvev pokrova modula« na strani 16).
- 13 Ponovno namestite baterijo (glejte »Ponovna namestitvev baterije« na strani 14).





POZOR: Preden vklopite računalnik, namestite vse vijake in se prepričajte, da v notranjosti računalnika niso ostali odvečni vijaki. V nasprotnem primeru lahko poškodujete računalnik.

Procesorski modul

-  **OPOZORILO:** Preden začnete z delom v notranjosti računalnika, preberite varnostne informacije, ki so priložene računalniku. Za dodatne informacije o varnem delu obiščite domačo stran za skladnost s predpisi na naslovu www.dell.com/regulatory_compliance.
-  **POZOR:** Popravila računalnika lahko izvaja le pooblaščen serviser. Škode zaradi servisiranja, ki ga Dell™ ni pooblastil, garancija ne pokriva.
-  **POZOR:** Če želite preprečiti elektrostaticno razelektritev, uporabite trak za ozemljitev ali se večkrat dotaknite nepobarvane kovinske površine (npr. priključka na računalniku).
-  **POZOR:** Pred delom v notranjosti računalnika odstranite glavno baterijo (glejte »Odstranjevanje baterije« na strani 13), da s tem preprečite poškodbe sistemske plošče.

Odstranjevanje modula procesorja

- 1 Sledite navodilom v »Preden začnete« na strani 9.
- 2 Odstranite baterijo (glejte »Odstranjevanje baterije« na strani 13).
- 3 Odstranite pokrov modula (glejte »Odstranjevanje pokrova modula« na strani 15).
- 4 Odstranite pomnilniške module (glejte »Odstranjevanje pomnilniškega modula« na strani 17).
- 5 Sledite navodilom v korak 4 v »Odstranjevanje trdega diska« na strani 27.
- 6 Odstranite optični pogon (glejte »Odstranjevanje optičnega pogona« na strani 33).
- 7 Odstranite sklop naslona za dlani (glejte »Odstranjevanje sklopa naslona za dlani« na strani 35).
- 8 Odstranite tipkovnico (glejte »Odstranjevanje tipkovnice« na strani 41).
- 9 Odstranite sklop zaslona (glejte »Odstranjevanje sklopa zaslona« na strani 51).

- 10 Odstranite kartice Mini-Card (glejte »Odstranjevanje kartic Mini-Card« na strani 22).
 - 11 Sledite navodilom od korak 9 do korak 14 v »Odstranjevanje zgornjega pokrova« na strani 77.
 - 12 Sklop zgornjega pokrova obrnite na glavo.
 - 13 Odstranite hladilno telo (glejte »Odstranjevanje hladilnika« na strani 95).
-  **POZOR: Da bi preprečili prekinitev stika med odmičnim vijakom vtičnice ZIF in procesorjem pri odstranjevanju ali ponovnem nameščanju procesorja, rahlo pritisnite na sredino procesorja, medtem ko obračate odmični vijak.**
-  **POZOR: Da ne bi poškodovali procesorja, izvijač držite tako, da bo med obračanjem odmičnega vijaka v pravokotnem položaju na procesor.**
- 14 Za sprostitev vtičnice ZIF uporabite majhen ploščat izvijač in odmični vijak vtičnice ZIF sučite v nasprotni smeri urinega kazalca, dokler se ne ustavi.

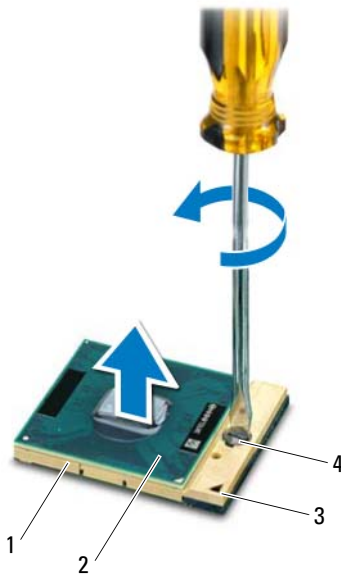

- | | | | |
|---|--------------|---|----------------------------|
| 1 | Vtičnica ZIF | 2 | Modul procesorja |
| 3 | Rob nožice 1 | 4 | Odmični vijak vtičnice ZIF |

△ **POZOR:** Da bi zagotovili najboljše hlajenje modula procesorja, se ne dotikajte območij prevajanja toplote na termalno-hladilnem sklopu procesorja. Olja v koži lahko zmanjšajo prevajanje toplote termalnih trakov.

△ **POZOR:** Ko odstranujete modul procesorja, modul povlecite naravnost navzgor. Pazite, da pri tem ne ukrivate nožic na modulu procesorja.

- 15** Modul procesorja dvignite z vtičnice ZIF.

Ponovna namestitev modula procesorja

 **OPOMBA:** Če je modul procesorja nameščen, boste prejeli nov termalno-hladilni sklop, ki bo vseboval pritrjen termalni trak, ali pa boste nov termalni trak prejeli skupaj z dokumentacijo, ki bo opisovala ustrezno namestitev.

- 1 Sledite navodilom v »Preden začnete« na strani 9.
- 2 Rob nožice 1 modula procesorja poravnajte z robom nožice 1 vtičnice ZIF.

 **OPOMBA:** Rob nožice 1 modula procesorja ima trikotnik, ki se poravnava s trikotnikom na robu nožice 1 vtičnice ZIF.

- 3 Modul procesorja pazljivo položite v vtičnico ZIF in preverite, ali je pravilno nameščen.

 **POZOR:** Da ne bi poškodovali modula procesorja, izvijač držite tako, da bo med obračanjem odmičnega vijaka v pravokotnem položaju na modul procesor.





- 4 Vtičnico ZIF pritrdite tako, da odmični vijak obrnete v smeri urinega kazalca in tako zavarujete modul procesorja na sistemsko ploščo.
- 5 Ponovno namestite hladilno telo (glejte »Ponovna namestitev hladilnika« na strani 97).
- 6 Sledite navodilom od korak 11 do korak 15 v »Ponovna namestitev zgornjega pokrova« na strani 81.
- 7 Ponovno namestite kartico Mini-Card (glejte »Ponovna namestitev kartic Mini-Card« na strani 24).
- 8 Ponovno namestite sklop zaslona (glejte »Ponovna namestitev sklopa zaslona« na strani 54).
- 9 Ponovno namestite tipkovnico (glejte »Ponovna namestitev tipkovnice« na strani 43).
- 10 Ponovno namestite sklop naslona za dlani (glejte »Ponovna namestitev sklopa naslona za dlani« na strani 38).
- 11 Ponovno namestite optični pogon (gl. »Ponovna namestitev optičnega pogona« na strani 34).
- 12 Sledite navodilom v korak 5 v »Namestitev trdega diska« na strani 30.
- 13 Ponovno namestite pomnilniške module (glejte »Ponovna namestitev pomnilniških modulov« na strani 18).

- 14 Ponovno namestite pokrov modula (glejte »Ponovna namestitev pokrova modula« na strani 16).
- 15 Ponovno namestite baterijo (glejte »Ponovna namestitev baterije« na strani 14).



POZOR: Preden vklopite računalnik, namestite vse vijake in se prepričajte, da v notranjosti računalnika niso ostali odvečni vijaki. V nasprotnem primeru lahko poškodujete računalnik.

Plošča V/I

-  **OPOZORILO:** Preden pričnete z delom v notranjosti računalnika, preberite varnostne informacije, ki so priložene računalniku. Za dodatne informacije o varnem delu obiščite domačo stran za skladnost s predpisi na naslovu www.dell.com/regulatory_compliance.
-  **POZOR:** Popravila računalnika lahko izvaja le pooblaščen serviser. Škode zaradi servisiranja, ki ga Dell™ ni pooblastil, garancija ne pokriva.
-  **POZOR:** Če želite preprečiti elektrostaticno razelektritev, uporabite trak za ozemljitev ali se večkrat dotaknite nepobarvane kovinske površine (npr. priključka na računalniku).
-  **POZOR:** Pred delom v notranjosti računalnika odstranite glavno baterijo (glejte »Odstranjevanje baterije« na strani 13), da s tem preprečite poškodbe sistemske plošče.

Odstranjevanje plošče V/I

- 1 Sledite navodilom v »Preden začnete« na strani 9.
- 2 Odstranite baterijo (glejte »Odstranjevanje baterije« na strani 13).
- 3 Odstranite pokrov modula (glejte »Odstranjevanje pokrova modula« na strani 15).
- 4 Odstranite pomnilniške module (glejte »Odstranjevanje pomnilniškega modula« na strani 17).
- 5 Sledite navodilom v korak 4 v »Odstranjevanje trdega diska« na strani 27.
- 6 Odstranite optični pogon (glejte »Odstranjevanje optičnega pogona« na strani 33).
- 7 Odstranite sklop naslona za dlani (glejte »Odstranjevanje sklopa naslona za dlani« na strani 35).
- 8 Odstranite tipkovnico (glejte »Odstranjevanje tipkovnice« na strani 41).
- 9 Odstranite sklop zaslona (glejte »Odstranjevanje sklopa zaslona« na strani 51).

- 10 Odstranite kartice Mini-Card (glejte »Odstranjanje kartic Mini-Card« na strani 22).
- 11 Sledite navodilom od korak 9 do korak 14 v »Odstranjanje zgornjega pokrova« na strani 77.
- 12 Kabel za zvočnike odklopite iz priključka na plošči V/I.



- 1 Priključek kabla za zvočnike
- 13 Sklop zgornjega pokrova obrnite na glavo.
- 14 Odstranite tri vijake, s katerimi je plošča V/I pritrjena na zgornji pokrov.
- 15 Previdno sprostite priključke na plošči V/I iz rež na zgornjem pokrovu in ploščo V/I dvignite z zgornjega pokrova.

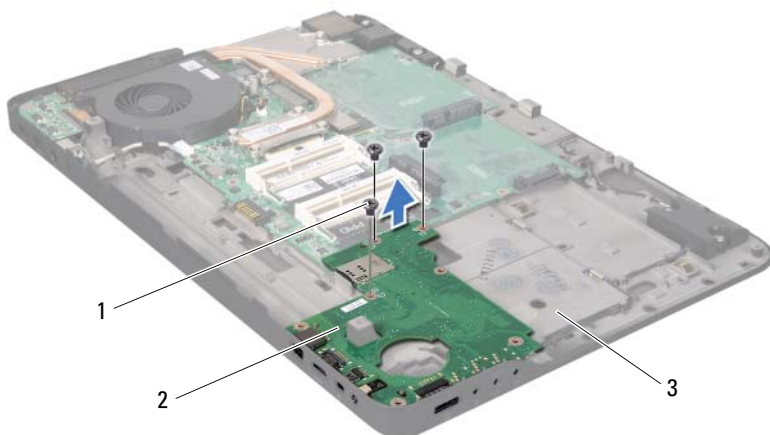

- | | | | |
|---|----------------|---|------------|
| 1 | Vijaki (3) | 2 | Plošča V/I |
| 3 | Zgornji pokrov | | |

Ponovno nameščanje plošče V/I





- 1 Sledite navodilom v »Preden začnete« na strani 9.
- 2 Priključke na plošči V/I poravnajte z režami na zgornjem pokrovu in ploščo V/I položite na zgornji pokrov.
- 3 Ploščo V/I pritisnite navzdol, da se priključi v priključek na sistemski plošči.
- 4 Ponovno namestite tri vijake, s katerimi je plošča V/I pritrjena na zgornji pokrov.
- 5 Kabel za zvočnike priklopite na priključek na plošči V/I.
- 6 Sledite navodilom od korak 11 do korak 15 v »Ponovna namestitev zgornjega pokrova« na strani 81.
- 7 Ponovno namestite kartico Mini-Card (glejte »Ponovna namestitev kartic Mini-Card« na strani 24).

- 8 Ponovno namestite sklop zaslona (glejte »Ponovna namestitev sklopa zaslona« na strani 54).
- 9 Ponovno namestite tipkovnico (glejte »Ponovna namestitev tipkovnice« na strani 43).
- 10 Ponovno namestite sklop naslona za dlani (glejte »Ponovna namestitev sklopa naslona za dlani« na strani 38).
- 11 Ponovno namestite optični pogon (glejte »Ponovna namestitev optičnega pogona« na strani 34).
- 12 Sledite navodilom v korak 5 v »Namestitev trdega diska« na strani 30.
- 13 Ponovno namestite pomnilniške module (glejte »Ponovna namestitev pomnilniških modulov« na strani 18).
- 14 Ponovno namestite pokrov modula (glejte »Ponovna namestitev pokrova modula« na strani 16).
- 15 Ponovno namestite baterijo (glejte »Ponovna namestitev baterije« na strani 14).



POZOR: Preden vklopite računalnik, namestite vse vijake in se prepričajte, da v notranjosti računalnika niso ostali odvečni vijaki. V nasprotnem primeru lahko poškodujete računalnik.

Priključek za TV-kartico

-  **OPOZORILO:** Preden pričnete z delom v notranjosti računalnika, preberite varnostne informacije, ki so priložene računalniku. Za dodatne informacije o varnem delu obiščite domačo stran za skladnost s predpisi na naslovu www.dell.com/regulatory_compliance.
-  **POZOR:** Popravila računalnika lahko izvaja le pooblaščen serviser. Škode zaradi servisiranja, ki ga Dell™ ni pooblastil, garancija ne pokriva.
-  **POZOR:** Če želite preprečiti elektrostaticno razelektritev, uporabite trak za ozemljitev ali se večkrat dotaknite nepobarvane kovinske površine (npr. priključka na računalniku).
-  **POZOR:** Pred delom v notranjosti računalnika odstranite glavno baterijo (glejte »Odstranjevanje baterije« na strani 13), da s tem preprečite poškodbe sistemske plošče.

Odstranjevanje priključka za TV-kartico

- 1 Sledite navodilom v »Preden začnete« na strani 9.
- 2 Odstranite baterijo (glejte »Odstranjevanje baterije« na strani 13).
- 3 Odstranite pokrov modula (glejte »Odstranjevanje pokrova modula« na strani 15).
- 4 Odstranite pomnilniške module (glejte »Odstranjevanje pomnilniškega modula« na strani 17).
- 5 Sledite navodilom v korak 4 v »Odstranjevanje trdega diska« na strani 27.
- 6 Odstranite optični pogon (glejte »Odstranjevanje optičnega pogona« na strani 33).
- 7 Odstranite sklop naslona za dlani (glejte »Odstranjevanje sklopa naslona za dlani« na strani 35).
- 8 Odstranite tipkovnico (glejte »Odstranjevanje tipkovnice« na strani 41).
- 9 Odstranite sklop zaslona (glejte »Odstranjevanje sklopa zaslona« na strani 51).

- 10 Odstranite kartice Mini-Card (glejte »Odstranjevanje kartic Mini-Card« na strani 22).
- 11 Sledite navodilom od korak 9 do korak 14 v »Odstranjevanje zgornjega pokrova« na strani 77.
- 12 Odstranite ploščo V/I (glejte »Odstranjevanje plošče V/I« na strani 105).
- 13 Zapišite si kabelsko napeljavo za TV-kartico in kable odstranite iz vodil.
- 14 Odstranite dva vijaka, s katerima je priključek za TV-kartico pritrjen na zgornji pokrov.
- 15 Previdno sprostite priključek za TV-kartico iz reže na zgornjem pokrovu in ga dvignite z zgornjega pokrova.

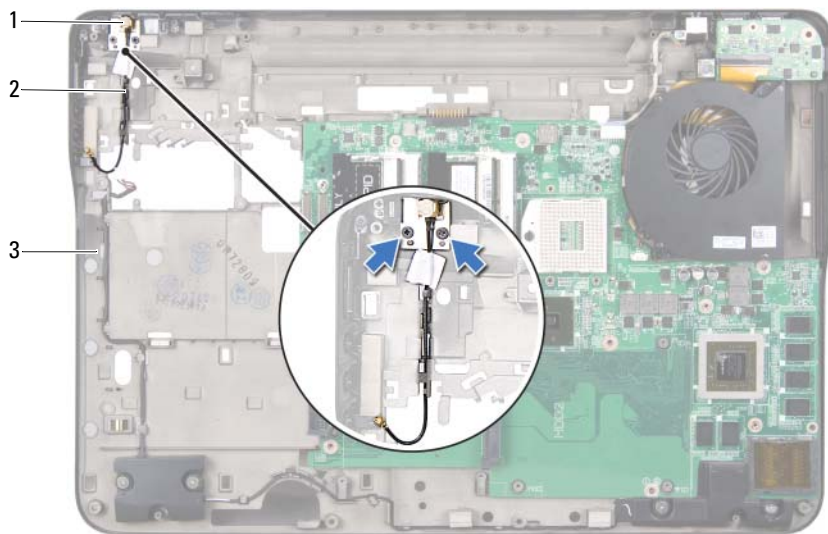

- 1 Priključek za TV-kartico
- 2 Priključni kabel za TV-kartico
- 3 Zgornji pokrov

2 Priključni kabel za TV-kartico





Ponovna namestitvev priključka za TV-kartico

- 1 Sledite navodilom v »Preden začnete« na strani 9.
- 2 Priključek za TV-kartico poravnajte z režo na zgornjem pokrovu in ga postavite na zgornji pokrov.
- 3 Ponovno namestite dva vijaka, s katerima je priključek za TV-kartico pritrjen na zgornji pokrov.
- 4 Priključni kabel za TV-kartico speljite skozi vodila.
- 5 Ponovno namestite ploščo V/I (glejte »Ponovno nameščanje plošče V/I« na strani 107).
- 6 Sledite navodilom od korak 11 do korak 15 v »Ponovna namestitvev zgornjega pokrova« na strani 81.
- 7 Ponovno namestite kartico Mini-Card (glejte »Ponovna namestitvev kartic Mini-Card« na strani 24).
- 8 Ponovno namestite sklop zaslona (glejte »Ponovna namestitvev sklopa zaslona« na strani 54).
- 9 Ponovno namestite tipkovnico (glejte »Ponovna namestitvev tipkovnice« na strani 43).
- 10 Ponovno namestite sklop naslona za dlani (glejte »Ponovna namestitvev sklopa naslona za dlani« na strani 38).
- 11 Ponovno namestite optični pogon (glejte »Ponovna namestitvev optičnega pogona« na strani 34).
- 12 Sledite navodilom v korak 5 v »Namestitvev trdega diska« na strani 30.
- 13 Ponovno namestite pomnilniške module (glejte »Ponovna namestitvev pomnilniških modulov« na strani 18).
- 14 Ponovno namestite pokrov modula (glejte »Ponovna namestitvev pokrova modula« na strani 16).
- 15 Ponovno namestite baterijo (glejte »Ponovna namestitvev baterije« na strani 14).



POZOR: Preden vklopite računalnik, namestite vse vijake in se prepričajte, da v notranjosti računalnika niso ostali odvečni vijaki. V nasprotnem primeru lahko poškodujete računalnik.

Plošča USB

-  **OPOZORILO:** Preden pričnete z delom v notranjosti računalnika, preberite varnostne informacije, ki so priložene računalniku. Za dodatne informacije o varnem delu obiščite domačo stran za skladnost s predpisi na naslovu www.dell.com/regulatory_compliance.
-  **POZOR:** Popravila računalnika lahko izvaja le pooblaščen serviser. Škode zaradi servisiranja, ki ga Dell™ ni pooblastil, garancija ne pokriva.
-  **POZOR:** Če želite preprečiti elektrostaticno razelektritev, uporabite trak za ozemljitev ali se večkrat dotaknite nepobarvane kovinske površine (npr. priključka na računalniku).
-  **POZOR:** Pred delom v notranjosti računalnika odstranite glavno baterijo (glejte »Odstranjevanje baterije« na strani 13), da s tem preprečite poškodbe sistemske plošče.

Odstranjevanje plošče USB

- 1 Sledite navodilom v »Preden začnete« na strani 9.
- 2 Odstranite baterijo (glejte »Odstranjevanje baterije« na strani 13).
- 3 Odstranite pokrov modula (glejte »Odstranjevanje pokrova modula« na strani 15).
- 4 Odstranite pomnilniške module (glejte »Odstranjevanje pomnilniškega modula« na strani 17).
- 5 Sledite navodilom v korak 4 v »Odstranjevanje trdega diska« na strani 27.
- 6 Odstranite optični pogon (glejte »Odstranjevanje optičnega pogona« na strani 33).
- 7 Odstranite sklop naslona za dlani (glejte »Odstranjevanje sklopa naslona za dlani« na strani 35).
- 8 Odstranite tipkovnico (glejte »Odstranjevanje tipkovnice« na strani 41).
- 9 Odstranite sklop zaslona (glejte »Odstranjevanje sklopa zaslona« na strani 51).

- 10 Odstranite kartice Mini-Card (glejte »Odstranjevanje kartic Mini-Card« na strani 22).
- 11 Sledite navodilom od korak 9 do korak 14 v »Odstranjevanje zgornjega pokrova« na strani 77.
- 12 Sklop zgornjega pokrova obrnite na glavo.
- 13 Dvignite priključni zapah in kabel plošče USB odklopite iz priključka na plošči USB.
- 14 Odstranite vijak, s katerim je plošča USB pritrjena na zgornji pokrov.
- 15 Previdno sprostite priključke na plošči USB iz rež na zgornjem pokrovu in ploščo USB dvignite z zgornjega pokrova.



- | | | | |
|---|--------------------------------|---|------------|
| 1 | Vijak | 2 | Plošča USB |
| 3 | Priključek za kabel plošče USB | | |





Ponovna namestitvev plošče USB

- 1 Sledite navodilom v »Preden začnete« na strani 9.
- 2 Priključke na plošči USB poravnajte z režami na zgornjem pokrovu in ploščo USB položite na zgornji pokrov.
- 3 Ponovno namestite vijak, s katerim je plošča USB pritrjena na zgornji pokrov.
- 4 Kabel plošče USB potisnite v priključek na plošči USB in pritisnite na priključni zapah, da zavarujete kabel.
- 5 Sledite navodilom od korak 11 do korak 15 v »Ponovna namestitvev zgornjega pokrova« na strani 81.
- 6 Ponovno namestite kartico Mini-Card (glejte »Ponovna namestitvev kartic Mini-Card« na strani 24).
- 7 Ponovno namestite sklop zaslona (glejte »Ponovna namestitvev sklopa zaslona« na strani 54).
- 8 Ponovno namestite tipkovnico (glejte »Ponovna namestitvev tipkovnice« na strani 43).
- 9 Ponovno namestite sklop naslona za dlani (glejte »Ponovna namestitvev sklopa naslona za dlani« na strani 38).
- 10 Ponovno namestite optični pogon (glejte »Ponovna namestitvev optičnega pogona« na strani 34).
- 11 Sledite navodilom v korak 5 v »Namestitvev trdega diska« na strani 30.
- 12 Ponovno namestite pomnilniške module (glejte »Ponovna namestitvev pomnilniških modulov« na strani 18).
- 13 Ponovno namestite pokrov modula (glejte »Ponovna namestitvev pokrova modula« na strani 16).
- 14 Ponovno namestite baterijo (glejte »Ponovna namestitvev baterije« na strani 14).



POZOR: Preden vklopite računalnik, namestite vse vijake in se prepričajte, da v notranjosti računalnika niso ostali odvečni vijaki. V nasprotnem primeru lahko poškodujete računalnik.

Sistemska plošča

-  **OPOZORILO:** Preden pričnete z delom v notranjosti računalnika, preberite varnostne informacije, ki so priložene računalniku. Za dodatne informacije o varnem delu obiščite domačo stran za skladnost s predpisi na naslovu www.dell.com/regulatory_compliance.
-  **POZOR:** Popravila računalnika lahko izvaja le pooblaščen serviser. Škode zaradi servisiranja, ki ga Dell™ ni pooblastil, garancija ne pokriva.
-  **POZOR:** Če želite preprečiti elektrostaticno razelektritev, uporabite trak za ozemljitev ali se večkrat dotaknite nepobarvane kovinske površine (npr. priključka na računalniku).
-  **POZOR:** Pred delom v notranjosti računalnika odstranite glavno baterijo (glejte »Odstranjevanje baterije« na strani 13), da s tem preprečite poškodbe sistemske plošče.
-  **POZOR:** Komponente in kartice primite za robove ter se izognite dotikanju nožic in stikov.

Odstranjevanje sistemske plošče

- 1 Sledite navodilom v »Preden začnete« na strani 9.
- 2 Iz čitalnika pomnilniških kartic odstranite vse nameščene kartice ali plastične kartice.
- 3 Odstranite baterijo (glejte »Odstranjevanje baterije« na strani 13).
- 4 Odstranite pokrov modula (glejte »Odstranjevanje pokrova modula« na strani 15).
- 5 Odstranite pomnilniške module (glejte »Odstranjevanje pomnilniškega modula« na strani 17).
- 6 Sledite navodilom v korak 4 v »Odstranjevanje trdega diska« na strani 27.
- 7 Odstranite optični pogon (glejte »Odstranjevanje optičnega pogona« na strani 33).

- 8 Odstranite sklop naslona za dlani (glejte »Odstranjevanje sklopa naslona za dlani« na strani 35).
- 9 Odstranite tipkovnico (glejte »Odstranjevanje tipkovnice« na strani 41).
- 10 Odstranite sklop zaslona (glejte »Odstranjevanje sklopa zaslona« na strani 51).
- 11 Odstranite kartice Mini-Card (glejte »Odstranjevanje kartic Mini-Card« na strani 22).
- 12 Odstranite gumbno baterijo (glejte »Odstranjevanje gumbaste baterije« na strani 49).
- 13 Dvignite priključni zapah in povlecite jeziček, da kabel plošče USB odklopite iz priključka sistemske plošče.

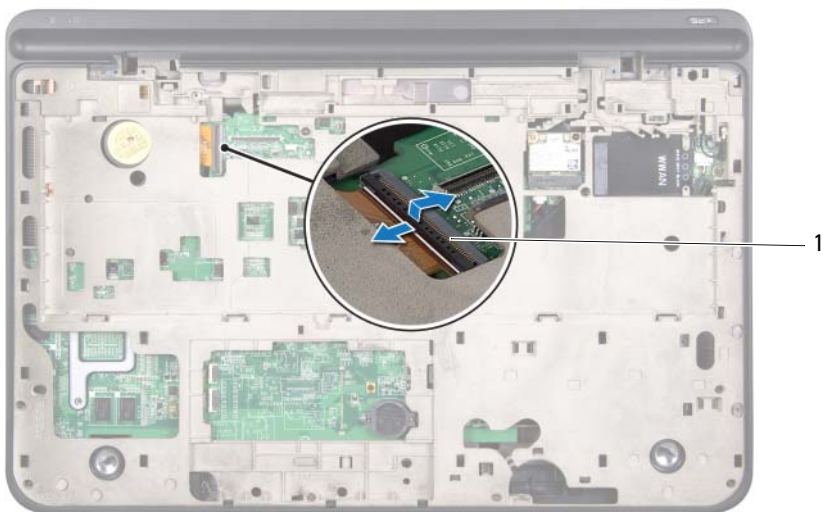

- 1 Priključek za kabel plošče USB
- 14 Sledite navodilom od korak 9 do korak 14 v »Odstranjevanje zgornjega pokrova« na strani 77.
- 15 Odstranite hladilno telo (glejte »Odstranjevanje hladilnika« na strani 95).

- 16 Odstranite modul procesorja (glejte »Odstranjevanje modula procesorja« na strani 99).
- 17 Odstranite ploščo V/I (glejte »Odstranjevanje plošče V/I« na strani 105).
- 18 Odklopite kabel ventilatorja in priključni kabel napajalnika na izmenični tok iz njunih priključkov na sistemski plošči.
- 19 Sistemsko ploščo dvignite z zgornjega pokrova.

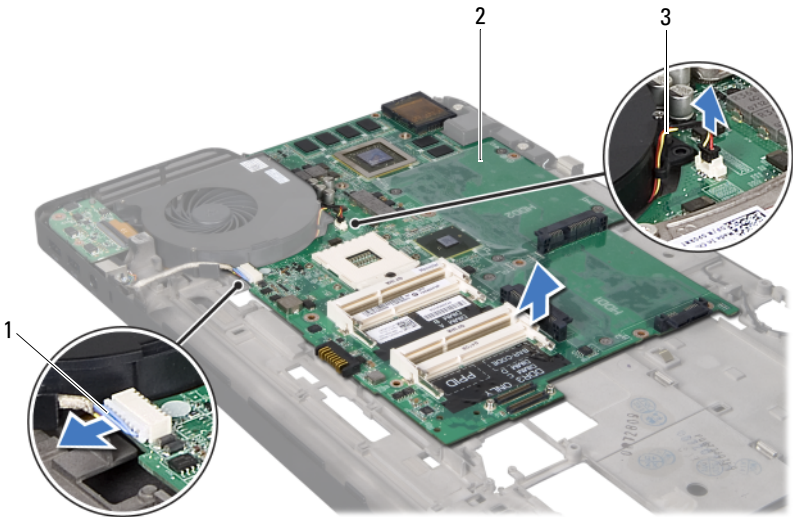

- 1 Priključni kabel napajalnika na izmenični tok
- 2 sistemsko ploščo
- 3 Kabel ventilatorja

Ponovna namestitev sistemske plošče

- 1 Sledite navodilom v »Preden začnete« na strani 9.
- 2 Postavite sistemsko ploščo na zgornjo ploščo računalnika.

- 3** Priklopite kabel ventilatorja in priključni kabel napajalnika na izmenični tok v njuna priključka na sistemski plošči.
- 4** Ponovno namestite ploščo V/I (glejte »Ponovno nameščanje plošče V/I« na strani 107).
- 5** Ponovno namestite modul procesorja (glejte »Ponovna namestitev modula procesorja« na strani 102).
- 6** Ponovno namestite hladilno telo (glejte »Ponovna namestitev hladilnika« na strani 97).
- 7** Sledite navodilom od korak 11 do korak 15 v »Ponovna namestitev zgornjega pokrova« na strani 81.
- 8** Kabel plošče USB potisnite v priključek na sistemski plošči in pritisnite na priključni zapah, da zavarujete kabel.
- 9** Ponovno namestite gumbno baterijo (glejte »Ponovna namestitev gumbne baterije« na strani 50).
- 10** Ponovno namestite kartico Mini-Card (glejte »Ponovna namestitev kartic Mini-Card« na strani 24).
- 11** Ponovno namestite sklop zaslona (glejte »Ponovna namestitev sklopa zaslona« na strani 54).
- 12** Ponovno namestite tipkovnico (glejte »Ponovna namestitev tipkovnice« na strani 43).
- 13** Ponovno namestite sklop naslona za dlani (glejte »Ponovna namestitev sklopa naslona za dlani« na strani 38).
- 14** Ponovno namestite optični pogon (gl. »Ponovna namestitev optičnega pogona« na strani 34).
- 15** Sledite navodilom v korak 5 v »Namestitev trdega diska« na strani 30.
- 16** Ponovno namestite pomnilniške module (glejte »Ponovna namestitev pomnilniških modulov« na strani 18).
- 17** Ponovno namestite pokrov modula (glejte »Ponovna namestitev pokrova modula« na strani 16).
- 18** Ponovno namestite baterijo (glejte »Ponovna namestitev baterije« na strani 14).
- 19** Ponovno namestite vse kartice in plastične kartice, ki ste jih odstranili iz čitalnika pomnilniških kartic.

 **POZOR:** Preden vklopite računalnik, namestite vse vijake in se prepričajte, da v notranjosti računalnika niso ostali odvečni vijaki. V nasprotnem primeru lahko poškodujete računalnik.

20 Vklopite računalnik.





 **OPOMBA:** Po zamenjavi sistemske plošče v BIOS-u na novi plošči vnesite oznako za storitve.

21 Vnesite servisno oznako (glejte »Vnos servisne številke v BIOS« na strani 121).

Vnos servisne številke v BIOS

- 1** Zagotovite, da je napajalnik na izmenični tok priključen in da je glavna baterija pravilno nameščena.
- 2** Vklopite računalnik.
- 3** Za vstop v program za namestitev sistema med POST-om pritisnite <F2>.
- 4** Pojdite do varnostnega zavihka in vstopite v storitveno oznako v polju **Set Service Tag** (Nastavitev servisne oznake).

Zvočniki

-  **OPOZORILO:** Preden pričnete z delom v notranjosti računalnika, preberite varnostne informacije, ki so priložene računalniku. Za dodatne informacije o varnem delu obiščite domačo stran za skladnost s predpisi na naslovu www.dell.com/regulatory_compliance.
-  **POZOR:** Popravila računalnika lahko izvaja le pooblaščen serviser. Škode zaradi servisiranja, ki ga Dell™ ni pooblastil, garancija ne pokriva.
-  **POZOR:** Če želite preprečiti elektrostaticno razelektritev, uporabite trak za ozemljitev ali se večkrat dotaknite nepobarvane kovinske površine (npr. priključka na računalniku).
-  **POZOR:** Pred delom v notranjosti računalnika odstranite glavno baterijo (glejte »Odstranjevanje baterije« na strani 13), da s tem preprečite poškodbe sistemske plošče.

Odstranjevanje zvočnikov

- 1 Sledite navodilom v »Preden začnete« na strani 9.
- 2 Odstranite baterijo (glejte »Odstranjevanje baterije« na strani 13).
- 3 Kabel za zvočnike odklopite iz priključka na plošči V/I.



- 1 Kabel za zvočnike
- 4 Odstranite sistemsko ploščo (glejte »Odstranjevanje sistemske plošče« na strani 117).
- 5 Zapišite si kabelsko napeljavo za zvočnike in kable odstranite iz vodil.
- 6 Odstranite štiri vijake (po dva na vsakem zvočniku), s katerimi sta zvočnika pritrjena na zgornji pokrov.
- 7 Zvočnika z zgornjega pokrova dvignite skupaj s kablom.

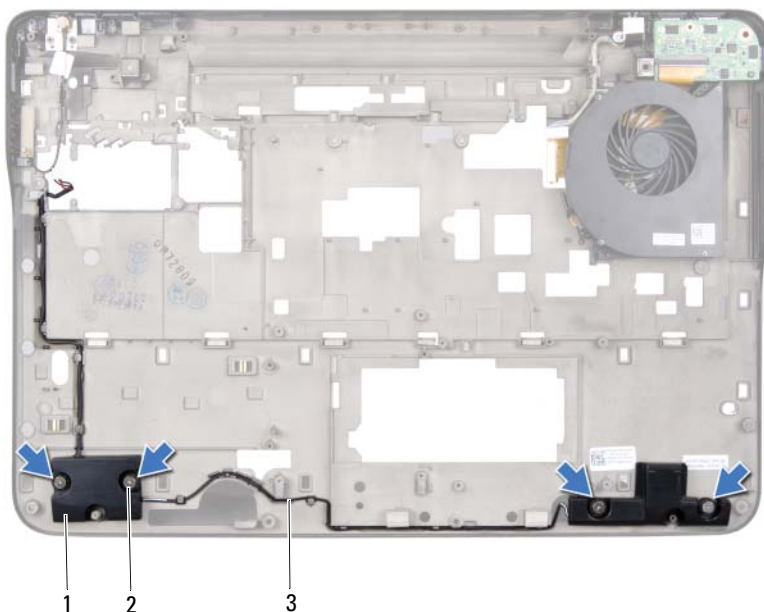

- 1 Zvočnika (2)
- 2 Vijaki (4)
- 3 Kabel za zvočnike

Namestitev zvočnika

- 1 Sledite navodilom v »Preden začnete« na strani 9.
- 2 Kabel za zvočnika speljite skozi vodila.
- 3 Poravnajte odprtine za vijake na zvočnikih z odprtinami za vijake na zgornjem pokrovu.
- 4 Ponovno namestite štiri vijake (po dva na vsakem zvočniku), s katerimi sta zvočnika pritrjena na pokrov osnovne plošče.
- 5 Ponovno namestite sistemsko ploščo (glejte »Ponovna namestitev sistemske plošče« na strani 119).

- 6 Priključite kabel zvočnikov na priključek sistemske plošče.
- 7 Ponovno namestite baterijo (glejte »Ponovna namestitev baterije« na strani 14).

 **POZOR: Preden vklopite računalnik, namestite vse vijake in se prepričajte, da v notranjosti računalnika niso ostali odvečni vijaki. V nasprotnem primeru lahko poškodujete računalnik.**

Posodobitev BIOS-a

Če je na voljo posodobitev ali če menjate sistemsko ploščo, je po potrebi potrebno BIOS posodobiti. Za posodobitev BIOS-a:

- 1 Vklonite računalnik.
- 2 Pojdite na support.dell.com/support/downloads.
- 3 Poiščite posodobitveno datoteko BIOS-a za svoj računalnik:



OPOMBA: Servisna oznaka za računalnik se nahaja na nalepki na spodnji strani računalnika.

Če imate servisno oznako za računalnik:

- a Kliknite **Enter a Tag** (Vnesi oznako).
- b Vnesite servisno oznako svojega računalnika v polje **Enter a service tag** (Vnesi servisno oznako), kliknite **Go** (Pojdi) in nadaljujte z korak 4.

Če nimate servisne oznake za računalnik:

- a Kliknite **Select Model** (Izberi model).
- b Izberite tip izdelka v seznamu **Select Your Product Family** (Izberi družino izdelka).
- c Izberite blagovno znamko izdelka v seznamu **Select Your Product Line** (Izberi vrsto izdelka).
- d Izberite številko modela izdelka v seznamu **Select Your Product Model** (Izberi model izdelka).



OPOMBA: Če ste izbrali drugačen model in želite začeti ponovno, kliknite **Start Over** (Začni znova) na zgornji desni strani menija.

- e Kliknite **Confirm** (Potrdi).
- 4 Na zaslonu se prikaže seznam rezultatov. Kliknite **BIOS**.
- 5 Kliknite **Download Now** (Prenesi sedaj) za prenos najnovejše datoteke BIOS.
Prikaže se okno **File Download** (Prenos datoteke).
- 6 Kliknite **Save** (Shrani), da shranite datoteko na namizje. Datoteka se shrani na namizje.

- 7** Kliknite **Close** (Zapri), če se prikaže okno **Download Complete** (Prenos je končan).
Ikona datoteke je na namizju in se imenuje enako kot prenesena datoteka za posodobitev BIOS-a.
- 8** Dvokliknite ikono datoteke na namizju in sledite navodilom na zaslonu.